

ReTurn7600

SystemRoMedic



Instructions for use – English

Bruksanvisning – Svenska

Brukermanual – Norsk

Brugsvejledning – Dansk

Käyttöohje – Suomi

Gebrauchsanweisung – Deutsch

Handleiding – Nederlands

Manuel d'utilisation – Français

Manuale utente – Italiano

Manual de usuario – Español

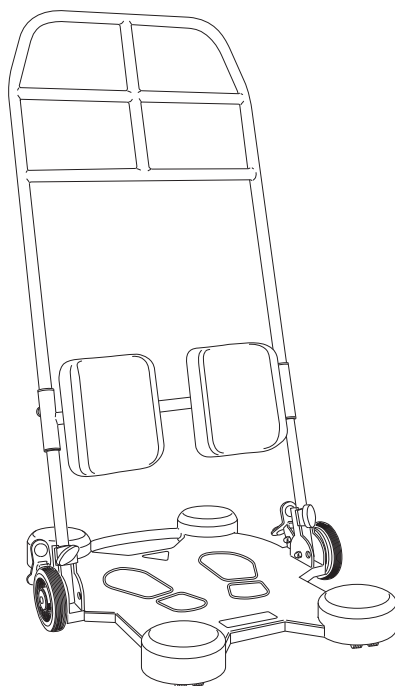

REF
7600

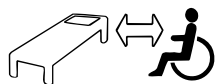

SWL: 205kg/452lbs

Table of contents

English	3
Svenska	7
Norsk	11
Dansk	15
Suomi	19
Deutsch	23
Nederlands	27
Français	31
Italiano	35
Español	39
Accessories	43
Symbols	43

ReTurn7600 are used indoors for shorter transfers between wheelchair and bed, wheelchair and toilet/portable toilet/wheelchair or chair/armchair. ReTurn7600 can also be used to aid repositioning farther back in the chair. ReTurn7600 is designed for easy manoeuvring and use in confined spaces. It is easy to assemble and disassemble in just two sections for easier transport and storage.

Check Safety

Visual inspection

Check the condition and function of the assistive device regularly. Always inspect the product after laundering. Check to ensure that seams and material are free from damage. Check to ensure that fabric is not worn or faded. If there are signs of wear, the product must be discarded.

Always read the user manual

Always read the user manuals for all assistive devices used during a transfer. Keep the user manual where it is accessible to users of the product. Always make sure that you have the right version of the user manual. The most recent editions of user manuals are available for downloading from our website, www.directhealthcaregroup.com.

Assembly

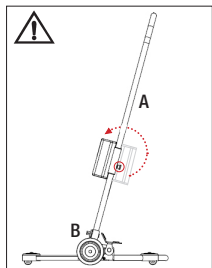

A. Push the rising ladder/tube down into the mounting fixtures on the chassis, so that the height-adjustment buttons are facing towards the caregiver.

B. Insert the fixture knobs and tighten. Check to ensure that the fixture knobs are securely tightened before using the ReTurn.

Transport

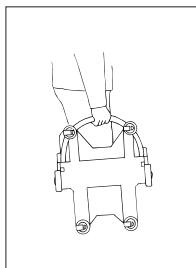

The chassis and raising ladder can be carried separately. Carry the chassis by holding the tube on the front end of the product.

Transport, e.g., by car, and storage are easy, since the ReTurn can be disassembled in two pieces.

Special requirements and conditions

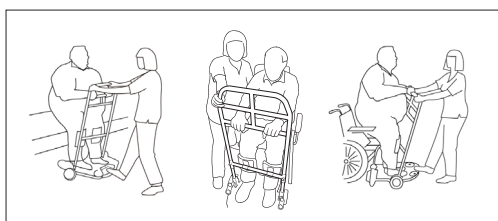

- ReTurn is intended for shorter transfers.
- Return can only be used on flat floor.
- The caregiver must always apply counter pressure in a safe way when the user is standing up, sitting down and during the actual transfer.

Note! Always perform a risk assessment before using ReTurn.

To transfer with ReTurn, the user must be able to:

- support weight while standing
- stand up and maintain balance (with support)
- grasp handles
- understand instructions

Chassis and placement of feet

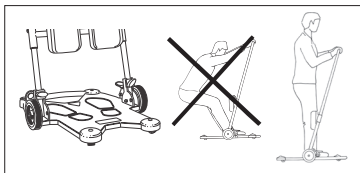

The feet are placed one on either side, see foot markings on base plate.

The user's weight must be centred on the product's support surface (all weight between the wheels); i.e., the user must be in a standing position. The user's weight must not be outside of the support surface.

Lower-leg support

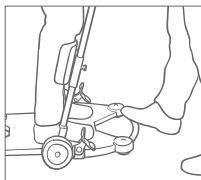

Adjust the lower-leg support so that the upper edge of the plate is about 3 cm/two fingers below the lower edge of the kneecaps. Pull the two pins to loosen. Adjust to the appropriate height.

Ensure that the pins lock securely into place. The lower-leg support can also be adjusted laterally.

Testing standing function



ReTurn is ideal for testing a user's standing function in cases where there is uncertainty as to whether the user is able to rise from a seated to a standing position.

Training standing function



ReTurn can be used to train the user's standing, sitting and sit-to-stand function. To measure improvement, use a stopwatch or clock with a second hand to time the user.

Transfers



Bed to wheelchair

Place the wheelchair at some distance from the bed to allow enough working space. Lock the wheelchair wheels. Place the user's feet on the base plate. The user grasps the raising ladder, leans forward, and then raises himself/herself.

Pull the ReTurn back somewhat, and then steer in towards the wheelchair.

Position the ReTurn close enough to enable good placement in the wheelchair. The caregiver applies counter pressure before the user sits down.

Brakes

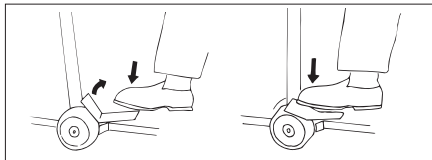

There is a brake for each wheel. With your foot, press down on the red marking on the brake plate. Press all the way down.

To release the brake, press on the brake plate so that it resumes its original position (green marking); ensure that the wheels roll freely.

Farther back in the chair

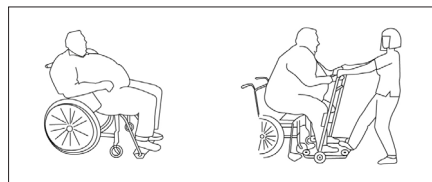

If the user slides forward in the wheelchair, the ReTurn can be used to help the user to slide farther back in the chair.

Remove/raise the wheelchair foot plates, and then run the ReTurn in towards the wheelchair. The user places his/her feet on the foot plate, grasps the raising ladder, leans forward, and then lifts from the seat. The caregiver provides counter pressure. Slide the user farther back in the chair when he/she has lifted slightly from the seat.

Using ReTurnBelt together with ReTurn7600

See manual for ReTurnBelt.

ReTurnBelt is used for raising from a seated to a standing position, and for support in the standing position in combination with the use of ReTurn transfer platform. ReTurnBelt has a more rigid lower section for easy application and an elastic upper section for a better and more comfortable fit. ReTurnBelt has several gripping alternatives and a locking strap for extra support and safety in connection with the use of the ReTurn platform.

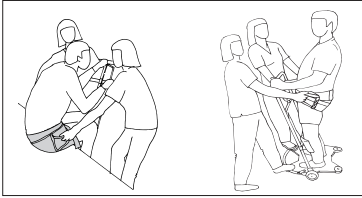

Two caregivers with ReTurnBelt

Brake the wheels on the ReTurn. The user then leans forward and grasps the handles on the ReTurn. The caregivers then grasp the handles on the ReTurnBelt.

ReTurnBelt allows different gripping alternatives, and helps and encourages the user to lean forward.

One caregiver helps the user to lean forward and provides support during raising.

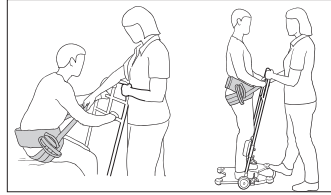

One caregiver with ReTurnBelt

Fasten the clasp without tensioning the strap. A click is heard when the clasp is secured.

Brake the wheels on ReTurn.

The caregiver encourages the user to lean forward while providing support during raising by grasping either a handle or the strap.

The user leans forward and grasps the handles on ReTurn.

When it is necessary to attach ReTurnBelt to ReTurn7600

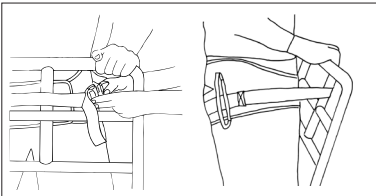

Do not secure the clasp on the ReTurnBelt before rising. When the user is in a standing position facing the ReTurn, the strap can be placed around one of the vertical handles.

Secure the clasp on the ReTurnBelt. A click is heard when the clasp is secured.

Now, transfer the user with ReTurn. Plan carefully to ensure that the transfer is as short as possible.

Sitting down

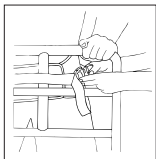

Brake the wheels on the ReTurn. Ensure that the user is standing in a secure position facing the ReTurn, so that the locking strap is loosened. Undo the clasp and remove the strap from the ReTurn. Fold it under the edge of the belt, so that it does not catch on anything. Help the user into a seated position with the help of the ReTurnBelt.



To toilet/shower chair

For transfers to the toilet, space is allowed for the caregiver to assist the user with the pants. The back also has a small recess that allows the user to get close to the toilet and achieve a good seated position.

Technical specifications

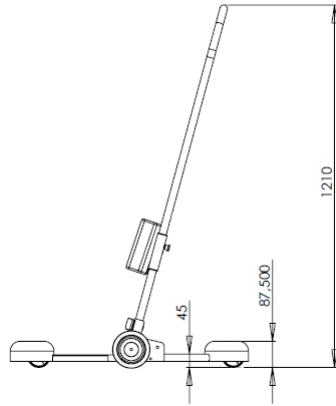
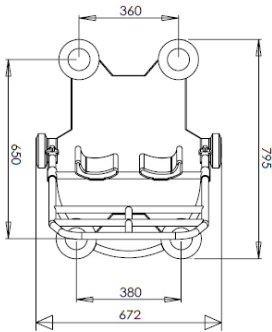

- Art.nr 7600 Complete ReTurn
- 7601 Ladder to 7600

SWL, Max weight: 205 kg/452 lbs (static load)

Total weight: 26 kg/57 lbs

Patented

Serialnumber

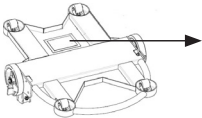

Care of the product

The surface of the product can be cleaned with warm water or a soap solution. If disinfection is needed, 70 % ethanol, 45 % isopropanol or similar should be used.

Contact your local distributor if you have any questions about the product and its use.

See www.directhealthcaregroup.com for a complete list of distributors.

Expected lifetime

Up to 10 years of normal use

ReTurn7600 används inomhus vid kortare överflyttning av brukare mellan säng och rullstol, rullstol och toalett/mobil toalett/ rullstol eller stol/fåtölj. ReTurn7600 kan även användas för att förflytta längre bak i stol. Den är utformad så att den är lätt att manövrera och använda i trånga utrymmen. Den är lätt att montera i två delar för enkel förvaring och transporter.

Säkerhetskontroll

Visuell inspektion

Gör regelbundna funktionskontroller av hjälpmedlet. Kontrollera att materialen är hela och fria från skador. Kontrollera om materialet är utsatt för nötning eller är blekt. Vid tecken på slitage skall produkten genomgå kontroll/service.

Läs alltid bruksanvisningen

Läs alltid manualerna för alla hjälpmedel som används vid en förflyttning.

Förvara manualen tillgänglig för användare av produkten.

Lämna inte brukaren under förflyttningsmomentet.

Montering

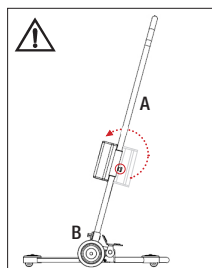

A. Handtagsstegen/röret trycks ned i fästet på chassiet så att höjdjusteringsknapparna är monterade mot medhjälparens sida.

B. Montera vreden och drag åt. Kontrollera att vreden är ordentligt åtdragna innan användning.

Transportering

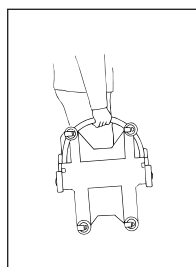

Bottenplattan och handtagsstegen kan bäras var för sig. Bär bottenplattan i röret som är i den främre delen av produkten.

Transportering i bil samt förvaring underlättas genom att montera isär ReTurn i två delar.

Särskilda föreskrifter och förutsättningar

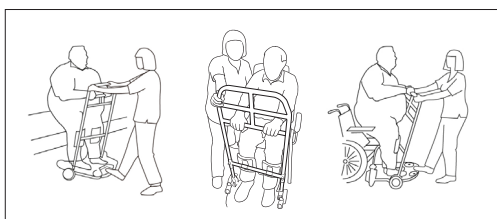

- ReTurn är inte avsedd att användas för längre transporter.
- ReTurn får endast användas på plant golv.
- Medhjälparen skall alltid ge motvikt på lämpligt sätt när brukaren reser sig upp, sätter sig ned samt under själva överflyttningen.

Obs! Gör alltid en riskbedömning innan användning av ReTurn

För att förflytta med ReTurn skall brukaren kunna;

- belasta sina ben
- resa sig upp och ha balans (ev. med stöd)
- ha gripfunktion
- förstå instruktioner

Bottenplattan och fötternas placering

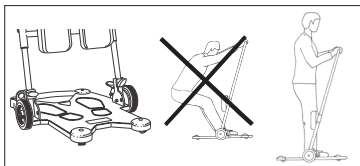

Föterna placeras på var sida på bottenplattan, se fotavtryck på bottenplattan.

Brukarens tyngd skall hamna inom produktens understödsyta (hela vikten innanför hjulen), d.v.s. brukaren skall vara i stående position. Brukaren får ej ha kroppstyngden utanför understödytan.

Underbensstöd

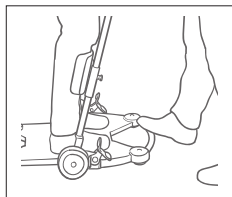

Underbensstödet justeras in så att övre kanten av plattan ligger ca 3 cm/två fingrar under knäskålens nedre kant/ledspringan. Drag i de två sprintarna för att lossa, justera till lämplig höjd.

Se till att sprintarna har hamnat i låsläge. Underbensstöden kan även justeras i sidled.

Test av ståfunktion



Om en brukare ska resas från sittande till stående och osäkerhet finns inför detta moment är ReTurn utmärkt och säker att använda för att kontrollera ståfunktionen.

Träning av ståfunktion



Ståfunktionen samt uppresning och nedsittning kan tränas genom användning av ReTurn. För att mäta förändring används gärna ett tidtagarur eller klocka med sekundvisare.

Förflyttning



Säng till rullstol

Placera rullstolen en bit ut från sängen för att få tillräcklig arbetsyta. Lås rullstolens hjul. Placera brukarens fötter på bottenplattan. Brukaren greppar, lutar sig fram och reser sig upp.

Dra ReTurn en bit bakåt för att sedan styra in mot rullstolen.

Styr in tillräckligt långt för en god placering i rullstolen. Innan brukaren sätter sig ned ger medhjälparen motvikt.

Broms

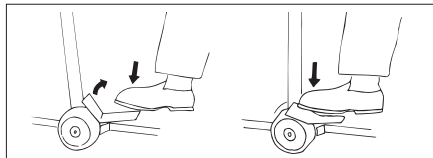

Det finns en broms för vardera hjul. Trampa på bromsplattans röda markering, se till att du trampat ner dem i botten.

För att låsa upp bromsen trampar du på bromsplattan så att den går tillbaka i sitt ursprungsläge, grön markering, se till att hjulet går fritt.

Längre bak i stol

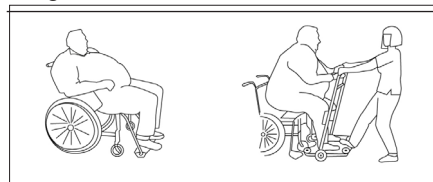

Om brukaren har glidit fram i rullstolen kan ReTurn användas till att hjälpa brukaren längre bak i stolen.

Ta bort fotplattorna på rullstolen och kör in ReTurn mot rullstolen. Brukaren

placerar fötterna på fotplattan, greppar, lutar sig fram och lättar från sitsen. Medhjälparen ger motvikt. Skjut brukaren längre bak i stolen då han/hon lättat från sitsen.

Användning av ReTurnBelt tillsammans med ReTurn7600

Se manual för ReTurnBelt.

ReTurnBelt används vid uppresning från sittande till stående samt för stöd i stående position i samband med användande av ReTurn. ReTurnBelt har en hårdare nedre del för enkel applicering samt ett resår på den övre delen för en skönare passform. ReTurnBelt har flera olika handtagsmöjligheter samt ett låsband som används som stöd och säkerhet tillsammans med ReTurn.

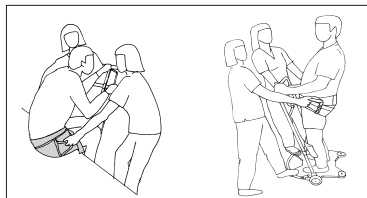

Två medhjälpare med ReTurnBelt

Bromsa hjulen på ReTurn. Brukaren lutar sig framåt och greppar i handtagen på ReTurn. Medhjälparna greppar i handtagen på ReTurnBelt.

ReTurnBelt ger greppmöjligheter för medhjälparna och underlättar att stimulera brukaren att luta sig framåt.

En medhjälpare stimulerar brukaren till framåtböjning och stödjer uppresningen.

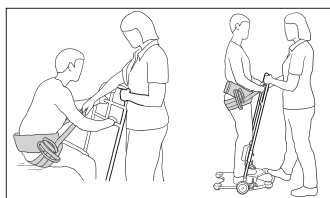

En medhjälpare med ReTurnBelt

Fäst låsspännet utan att spänna bandet. Ett klickljud hörs när spännet kommer i låst position.

Bromsa hjulen på ReTurn.

Medhjälparen stimulerar brukaren till framåtböjning och stödjer uppresningen genom att stödja något handtag eller i låsbandet.

Brukaren lutar sig framåt och greppar i handtagen på ReTurn.

Vid behov att fästa ReTurnBelt vid ReTurn7600

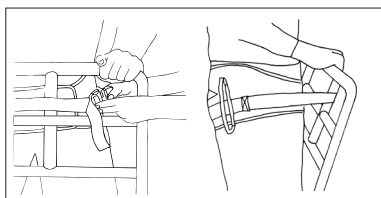

Fäst ej låsspännet på ReTurnBelt innan uppresningen. När brukaren har en stående position mot ReTurn kan

låsbandet placeras runt en av de vertikala handtagen på stegen.

Fäst låsspännet på ReTurnBelt. Ett klickljud hörs när spännet kommer i låst position.

Förflytta nu brukaren med ReTurn. Tänk på att planera miljön så förflyttningen blir så kort som möjligt.

Att sätta ner

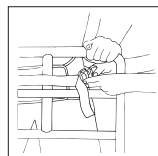

Bromsa hjulen på ReTurn.

Se till att brukaren har en stående position mot ReTurn så att låsbandet blir slapt.

Lås upp spännet och trä bort bandet från ReTurn, vik gärna in det under kanten på bältet så det inte fastnar någonstans.

Hjälp brukaren att komma ned till sittande genom att assistera med hjälp av ReTurnBelt.



Till toalettstol/duschstol

Vid förflyttning till toalettstol ges utrymme för medhjälparen att assistera brukaren med byxor.

Urtaget i bakkanten på bottenplattan gör att brukaren kommer tillräckligt nära toalettstolen och får en bra sittposition.

Teknisk specifikation

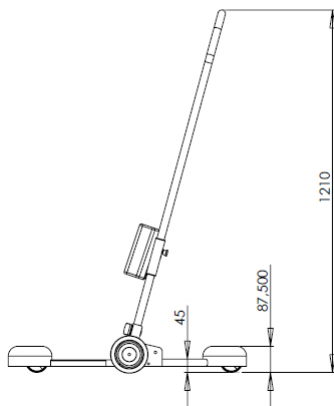
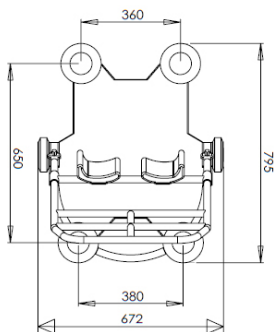

- Art.nr 7600 Komplet ReTurn (5 delar)
- 7601 Stege till 7600

SWL, Max vikt: 205 kg (statisk belastning)

Total vikt: ca. 26 kg

Produkten är patentskyddad

Serienummer

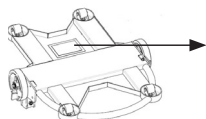

Skötselråd

Rengör med varmt vatten eller tvålösning. Vid behov av desinficering kan 70 % etanol, 45 % isopropanol eller liknande användas.

Vid frågor om produkten och dess användning, kontakta din lokala distributör. Se www.directhealthcaregroup.com för en komplett distributörsförteckning.

Produktens förväntade livslängd

Upp till 10 år vid normal användning.

ReTurn7600 er kun for innendørs bruk og benyttes ved korte overflytninger av brukere mellom seng og rullestol, rullestol og toalett/mobil toalettstol/rullestol eller stol/lenestol. ReTurn7600 kan også benyttes ved forflytninger lengre bak i stolen. ReTurn7600 er utviklet for enkel manøvrering og egner seg svært godt på små flater/trange rom. For enkel oppbevaring og transport monteres/demonteres ReTurn7600 i to deler.

Sikkerhetskontroll

Visuell inspeksjon

Gjør regelmessige funksjonskontroller av produktet. Kontroller alltid etter vask. Kontroller at sømmer og materiale er helt og skadefritt. Kontroller om materialet er utsatt for slitasje eller er blitt bleket. Ved tegn på slitasje skal produktet kasseres.

Les alltid brukermanualen

Les alltid brukermanualene for alle hjelpemidler som benyttes i en forflytning. Oppbevar brukermanualen tilgjengelig for brukere av produktet. Sjekk at du alltid har rett versjon av brukermanualen tilgjengelig. De siste versjonene kan du laste ned fra vår hjemmeside: www.directhealthcaregroup.com

Montering

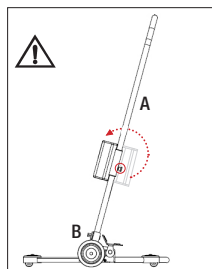

A. Håndtaksstigen/røret trykkes ned i festet på chassiset slik at høydejusteringsknappene er montert mot medhjelperens side.

B. Monter låsehendelen og dra til. Kontroller at låsehendelen er festet skikkelig før man bruker produktet.

Transportering

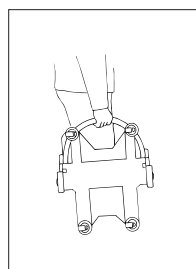

Chassiet og håndtaksstigen kan bæres hver for seg. Bær chassiset i røret som du finner i den fremste delen av produktet. Transportering i bil samt oppbevaring forenkles siden ReTurn kan monteres/demonteres i to deler.

Spesielle bruksområder og forutsetninger

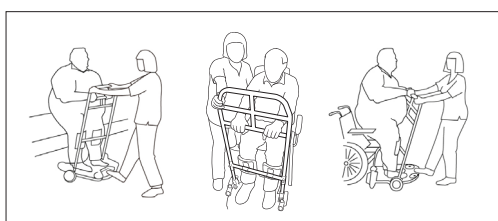

- ReTurn er ikke tiltenkt bruk for lengre transporter.
- Bruk ReTurn kun på helt flate gulv!
- Medhjelperen skal alltid gi motvekt når brukeren reiser seg opp, setter seg ned samt under selve overflytningen.

Obs! Gjør alltid en risikovurdering før du tar ReTurn i bruk.

Når man skal forflytte med ReTurn må brukeren kunne;

- belaste sine egne bein
- reise seg opp og kunne balansere (evt. med støtte)
- ha gripefunksjon
- kunne motta og forstå instruksjoner

Chassiet og føttenes plassering

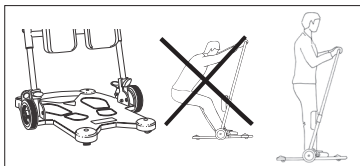

Føttene plasseres på hver side av chassiet. Se fotavtrykkene på bunplaten.

Brukerens tyngde skal alltid være innenfor bunnplatearealet (hele vekten på innsiden av hjulene), d.v.s. at brukeren skal være i stående posisjon. Brukeren skal aldri ha kroppstyngden utenfor bunnplatearealet.

Leggstøtten

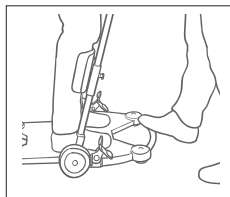

Leggstøtten justeres slik at den øvre kanten på platen ligger ca 3 cm/to fingre under kneskålens nedre kant/leddspalten. Trekk ut splintene for å løsne og justere til passende høyde.

Sjekk at splintene kommer tilbake å låseposisjon. Leggstøtten kan også justeres sideveis.

Test av ståfunksjon



Hvis det finnes risiko og usikkerhet når en bruker skal reises fra sittende til stående stilling, er ReTurn utmerket og sikker å benytte for å kontrollere ståfunksjonen.

Trening av ståfunksjon



ReTurn benyttes for trening av ståfunksjon, samt opp og ned i sittende stilling. For å måle forandring kan man benytte en stoppeklokke eller en klokke med sekundviser.

Forflytning

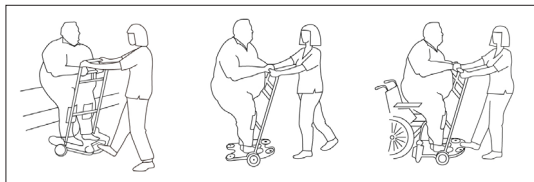

Seng til rullestol:

Plasser rullestolen med litt avstand fra sengen for å få tilstrekkelige med armleng/arbeidsrom. Lås hjulene på rullestolen. Plasser brukerens føtter på bunplaten. Brukeren griper, lener seg fram og reiser seg opp.

Trekk ReTurn en tanke bakover for så å styre den inn mot rullestolen.

Skyv inn tilstrekkelig for en god plassering i rullestolen. Før brukeren setter seg ned gir medhjelperen motvekt.

Brems

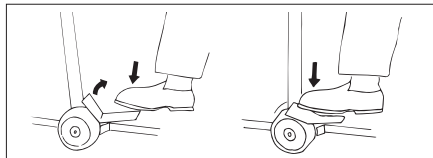

Det finnes en brems for hvert hjul. Tråkk på bremseplatens røde markering, og tråkk den ned i bunnen.

For å låse opp bremsen tråkker du på bremseplaten slik at går tilbake til utgangspunktet, grønn markering. Sjekk at hjulet ruller fritt.

Lengre bak i stol

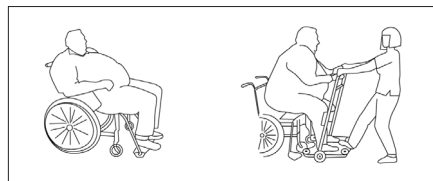

Hvis brukeren har glid fremover i rullestolen kan ReTurn benyttes til å hjelpe brukeren lengre bak i stolen.

Ta bort beinstøttene på rullestolen og kjør ReTurn inn mot rullestolen. Brukeren plasserer så føttene på fotplaten, tar grep, lener seg frem og letter fra sitsen. Medhjelperen gir motvekt. Skyv brukeren lengre bak i stolen når han/hun har lettet fra sitsen.

Bruk av ReTurnBelt sammen med ReTurn7600

Se manualen for ReTurnBelt.

ReTurnBelt benyttes i oppreisninger fra sittende til stående stilling samt ved støtte i stående posisjon sammen med overflytningsplattformen ReTurn. ReTurnBelt er hardere i den nedre delen for enkel montering samt et elastisk bånd på den øvre delen for en bedre passform. ReTurnBelt har flere ulike håndtaksalternativer samt et låsebånd som benyttes som støtte og sikkerhet sammen med ReTurn.

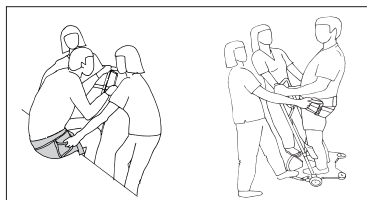

To medhjelpere med ReTurnBelt

Brems hjulene på ReTurn. Brukeren lener seg fremover og griper håndtakene på ReTurn. Medhjelperne tar godt grep i håndtakene på ReTurnBelt.

ReTurnBelt gir gripemuligheter og forenkler stimuleringen av brukeren når han/henne skal lene seg fremover.

En medhjelper stimulerer brukeren til å bøye seg fremover og støtter under oppreisingen.

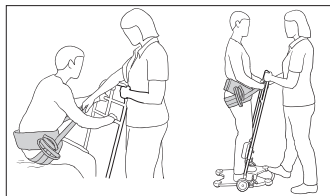

En medhjelper med ReTurnBelt

Fest låsespennen uten å spenne båndet. Man hører en klikkelyd når spennen kommer i låst posisjon.

Aktiver hjulbremsene på ReTurn.

Medhjelperen stimulerer brukeren til å bøye seg fremover og bistår oppreisingen ved bruk av håndtakene eller ved å holde i låsebåndet.

Brukeren lener seg fremover og holder i håndtakene på ReTurn.

Vid behov att fästa ReTurnBelt vid ReTurn7600

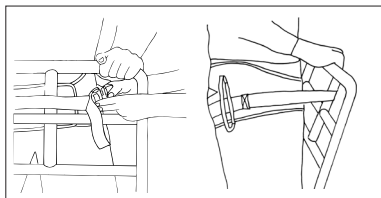

Fest ikke låsespennen på ReTurnBelt før oppreisingen. Når brukeren er i stående posisjon mot ReTurn kan

låsebåndet plasseres rundt et av de vertikale håndtakene på stigen.

Fest låsespennen på ReTurnBelt. Man hører en klikkelyd når spennen kommer i låst posisjon.

Forflytt nå brukeren med ReTurn. Organiser og planlegg miljøet slik at forflytningen blir så kort som mulig.

Å sette ned

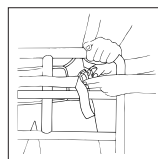

Brems hjulene på ReTurn. Len brukeren fremover slik at låsebåndet slakkes. Lås opp spennen og fjern båndet fra ReTurn. Brett det gjerne inn under kanten på beltet slik at det ikke er i veien og setter seg fast. Hjelp brukeren å komme ned i sittende stilling ved å assistere ved hjelp av ReTurnBelt.



Til toalettstol/dusjstol:

I forflytninger til toalettstol gi plass for medhjelperen slik at man kan assistere brukeren med bukser. Utspringen i bakkanten på bunnplaten gjør at brukeren kommer tilstrekkelig nær toalettstolen og får en god sitteposisjon.

Teknisk spesifikasjon

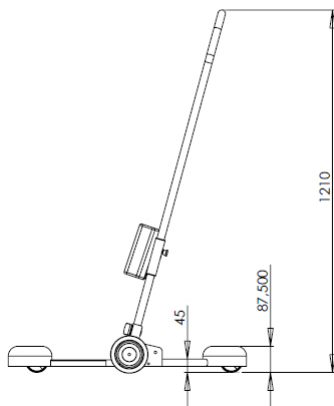
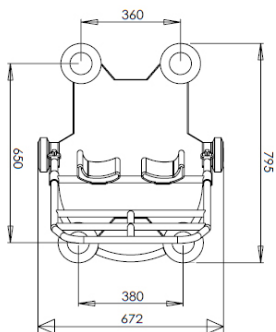

- Art.nr 7600 Komplet ReTurn (5 delar)
- 7601 Stolpe inkl leggstøtte

SWL, Maksimumsvekt: 205 kg (statisk belastning)

Totalvekt: 26 kg

SE Patent

Løpenummer

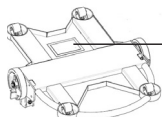

Vedlikeholdsråd

Produktets overflate kan rengjøres med varmt vann og en såpелøsning. Hvis du trenger å desinfisere produktet, bør du bruke 70 % etanol, 45 % isopropanol eller lignende.

Ved spørsmål om produkter og bruken av disse, kontakt din lokale distributør. Se www.directhealthcaregroup.com for en komplett distributørliste.

Forventet levetid

Opptil 10 år ved normal bruk.

ReTurn7600 anvendes indendørs ved kortere forflytninger af brugere mellem seng og kørestol, kørestol og toilet/mobil toiletstol/kørestol eller stol/lænestol. ReTurn7600 kan desuden anvendes til forflytning længere bagud i en stol. ReTurn7600 er udformede, så den er lett at manøvrere og anvende i trange omgivelser. ReTurn7600 er lett at montere i to dele for nem opbevaring og transport.

Sikkerhedskontrol

Visuel inspektion

Foretag regelmæssige funktionskontroller af hjælpemidlet. Kontroller altid efter vask. Kontroller, at sømme og materiale er helt og ikke udviser tegn på beskadigelse. Kontroller, om materialet er udsat for slitage eller er bleget. Ved tegn på slitage skal produktet kasseres.

Læs altid brugsvejledningen

Læs altid brugsvejledningen for alle hjælpemidler, som anvendes ved en forflytning. Opbevar brugsvejledningen tilgængeligt for brugere af produktet. Sørg for, at du altid har den korrekte version af brugsvejledningen. Den seneste version kan downloades fra vores hjemmeside www.directhealthcaregroup.com.

Montering

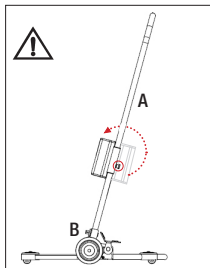

A. Håndtagsstigen/røret trykkes ned i fæstet på chassiset, så højdejusteringsknapperne er monterede mod hjælperens side.

B. Montér grebet og træk til. Kontrollér, at grebet er trukket ordentligt til inden brug.

Transport

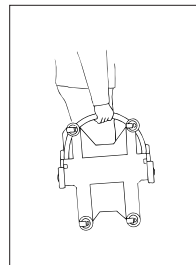

Chassiset og håndtagsstigen kan bæres hver for sig. Bær chassiset i røret, som er forrest på produktet. Transport i bil samt opbevaring lettes også, eftersom ReTurn kan monteres i to dele.

Specielle retningslinjer og forudsætninger

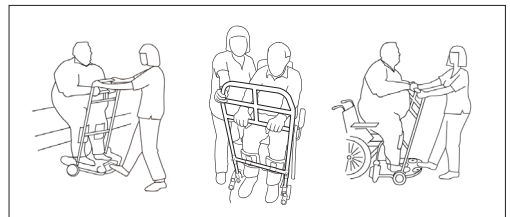

- ReTurn er ikke beregnet til længere transport.
- Retur må kun anvendes på fladt gulv.
- Hjælperen skal altid skabe modvægt, når brugeren rejser sig op, sætter sig ned samt under selve forflytningen.

Bemærk! Foretag altid en risikobedømmelse inden brug af ReTurn

For at forflytte med ReTurn, skal brugeren kunne;

- belaste sine ben
- rejse sig op og have balance (evt. med støtte)
- have gribefunktion
- forstå instruktioner

Chassiset og føddernes placering

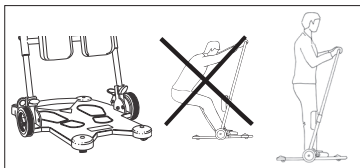

Fødderne placeres på hver side af chassiset, se fodaftryk på bundpladen.

Brugerens tyngde skal havne inden for produktets understøttelsesflade (hele vægten inden for hjulene), dvs. brugeren skal være i stående position. Brugeren må ikke have kroppens tyngde uden for understøttelsesfladen.

Underbensstøtte

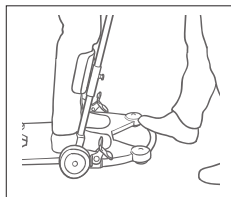

Underbensstøtten justeres ind, så pladens øverste kant ligger ca. 3 cm/to fingre under knæskallens nedre kant. Træk i de to bolte for at løse, justér til en passende højde.

Sørg for, at boltene igen går i indgreb. Underbensstøtten kan også justeres sidelæns.

Test af ståfunktion



Hvis en bruger skal rejses op fra siddende til stående, og der er usikkerhed i dette moment, er ReTurn udmærket og sikker at bruge til at kontrollere ståfunktionen.

Træning af ståfunktion



Ståfunktionen samt siddende til stående og ned at sidde kan trænes ved brug af ReTurn. For at måle forandring anvendes gerne et stopur eller et ur med sekundvisere.

Forflytning



Seng til kørestol:

Placer kørestolen en smule ud fra sengen for at få tilstrækkelig plads til at arbejde på. Lås kørestolens hjul. Placer brugerens fødder på bundpladen. Brugeren griber fat, læner sig frem og rejser sig op. Træk ReTurn en smule bagud for derefter at styre ind mod kørestolen.

Styr tilstrækkelig langt ind for at opnå en god placering i kørestolen. Inden brugeren sætter sig ned, skal hjælperen skabe modvægt.

Bremse

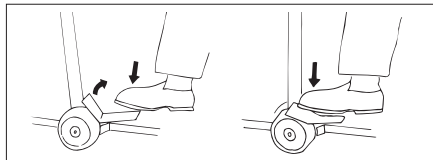

Der er en bremse på hvert hjul. Træd på bremsepladens røde markering; sørg for, at du træder dem ned i bunden.

For at låse bremsen op, træder du på bremsepladen, så den går tilbage til sit oprindelige leje, grøn markering. Sørg for, at hjulet ruller frit.

Længere tilbage i stolen

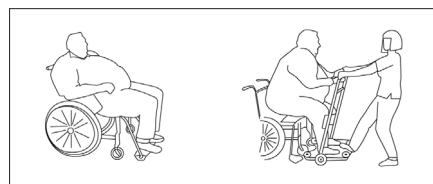

Hvis brugeren er gledet frem i kørestolen, kan ReTurn anvendes til at hjælpe brugeren længere tilbage i stolen.

Fjern fodpladerne på kørestolen, og kør ReTurn ind mod kørestolen. Brugeren placerer fødderne på fodpladen, griber fat, læner sig frem og løfter sig fra sædet. Hjælperen skaber modvægt. Skub brugeren længere tilbage i stolen, når han/hun har rejst sig fra sædet.

Brug af ReTurnBelt sammen med ReTurn7600

Se manual for ReTurnBelt.

ReTurnBelt anvendes ved forflytning fra siddende til stående samt til støtte i stående position sammen med anvendelse af overflytningsplatformen ReTurn. ReTurnBelt har en hårdere nedre del for enkel påsætning samt en elastisk i den øvre del for en bedre pasform. ReTurnBelt har flere forskellige håndtagsmuligheder samt et låsebånd, som anvendes som støtte og sikkerhed sammen med ReTurn.

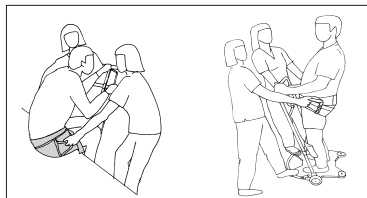

To hjælpere med ReTurnBelt:

Brems hjulene på ReTurn. Brugeren læner sig fremad og griber fat i håndtagene på ReTurn. Hjælperne griber fat i håndtagene på ReTurnBelt.

ReTurnBelt giver grebsmuligheder og gør det lettere at stimulere brugeren til at læne sig fremad.

En hjælper stimulerer brugeren til at bøje sig fremad og støtter, når brugeren rejser sig op.

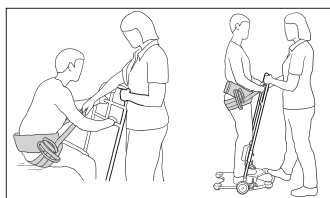

En medhjælper med ReTurnBelt

Fastgør låsespændet uden at spænde båndet. Der høres en kliklyd, når spændet går i låst position.

Brems hjulene på ReTurn.

Medhjælperen stimulerer brugeren til at bøje sig fremover, og støtter brugeren i at rejse sig op ved at støtte i et håndtag eller i låsebåndet.

Brugeren læner sig fremad og griber fat i håndtagene på ReTurn.

Ved behov for at fastgøre ReTurnBelt til ReTurn7600

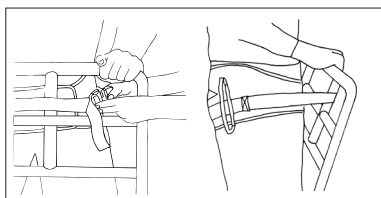

Fastgør ikke låsespændet på ReTurnBelt, inden brugeren rejser op. Når brugeren er i stående position mod ReTurn, kan låsebåndet placeres omkring et af de vertikale håndtag på stigen.

Fastgør låsespændet på ReTurnBelt. Der høres en kliklyd, når spændet går i låst position.

Forflyt nu brugeren med ReTurn. Tænk på at planlægge miljøet, så forflytningen bliver så kort som muligt.

Å sætte ned

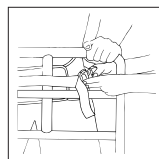

Brems hjulene på ReTurn. Læn brugeren fremad, så låsebåndet bliver slapt. Lås spændet op og træk båndet væk fra ReTurn, fold det gerne ind under kanten på bæltet, så det ikke hænger fast nogen steder. Hjælp brugeren med at komme ned i siddende position ved at assistere ved hjælp af ReTurnBelt.



Til toiletstol/badestol:

Ved forflytning til toiletstol gives plads, så hjælperen kan assistere brugeren med bukser. Udskæringen i bagkanten på bundpladen gør, at brugeren kommer tilstrækkelig tæt på toiletstolen og opnår en god siddeposition.

Teknisk specifikation

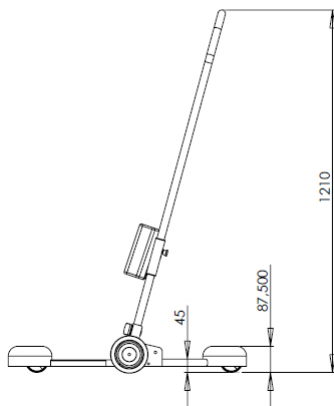
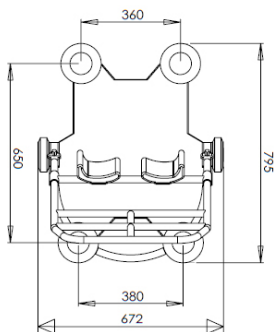

- Art.nr 7600 Komplet ReTurn (5 dele)
- 7601 Stolpe inkl. underbensstøtte

SWL, Max. vægt: 205 kg (statisk belastning)

Total vægt: 26 kg

SE Patent

Serienummer

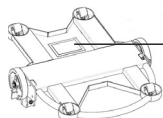

Rengøringsvejledning

Produkternes overflade kan rengøres med varmt vand eller sæbeopløsning. Ved behov for desinficering kan anvendes 70 % ethanol, 45 % isopropanol eller lignende.

Ved spørgsmål om produkterne og deres anvendelse, kontakt din lokale forhandler.

Se www.directhealthcaregroup.com for en komplet forhandlerliste.

Forventet levetid

Op til 10 år ved normal brug.

Siirtolaitteita ReTurn7600 käytetään sisätiloissa lyhyisiin siirtoihin pyörätuolin ja vuoteen, pyörätuolin ja wc:n/siirrettävän wc-tuolin/pyörätuolin tai tuolin/nojatuolin välillä. ReTurn7600-siirtolaitteita voidaan käyttää myös apuna potilaan siirtämiseen tuolin istuinosassa taaksepäin. Molempia malleja voidaan käyttää vaivattomasti ahtaissakin tiloissa. Ne koostuvat kahdesta osasta, joten ne on helppo koota, ja purkaa säilytystä tai varastointia varten.



Varmista turvallisuus

Silmämääräinen tarkastus

Tarkasta apuvälineen kunto ja toimivuus säännöllisin väliajoin. Tarkasta tuote aina pesun jälkeen. Varmista, että saumat ja materiaali ovat ehjät. Varmista, ettei materiaali ole kulunut tai haalistunut. Mikäli tuotteesta havaitaan merkkejä kulumisesta, se on vaihdettava uuteen.



Lue aina käyttöohje

Lue aina kaikkien siirrossa käytettävien apuvälineiden käyttöohjeet. Säilytä käyttöohje tuotteen käyttäjien saatavilla. Varmista aina, että sinulla on käyttöohjeen uusin versio. Sen voi ladata kotisivuiltamme www.directhealthcaregroup.com.

Kokoaminen

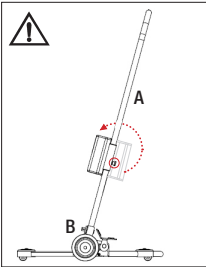

A. Työnä nousutuki alustassa oleviin kiinnitysosiin siten, että korkeuden säätönapit osoittavat avustajan suuntaan.

B. Laita kiinnitsruuvit paikoilleen ja kiristä. Tarkista vielä, että kiinnitysruuvit on kiristetty tarpeeksi tiukalle ennen ReTurn siirtolaitteen käyttöä.

Kuljetus

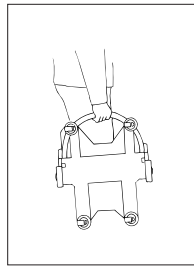

Alustan ja nousutuen voi kuljettaa erikseen. Kanna alustaa sen etuosassa olevasta kaarevasta tangosta. Kuljetus, esim. autossa, ja varastointi on helppoa, koska ReTurn siirtolaitteen saa purettua kahden eri osaan.

Erityisvaatimukset ja tilanteet

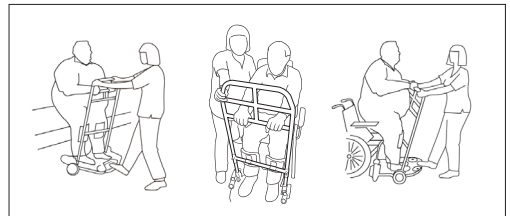

- ReTurn siirtolaitetta ei ole tarkoitettu pitkiin siirtoihin.
- ReTurn siirtolaitetta saa käyttää ainoastaan tasaisella alustalla.
- Avustajan tulee aina olla vastapainona potilaan noustessa ylös, istuessa alas tai siirron aikana.

Mitä potilaalta vaaditaan, jotta hän voi käyttää ReTurn siirtolaitetta:

- kykyä kannatella itseään siirron ajan
- kykyä nousta itse seisomaan ja säilyttää tasapaino seisoma-asennossa (mahd. tuettuna)
- pystyä tarttumaan kiinni kädensijoista
- kykyä ymmärtää ohjeita.

HUOMIO! Kaatumisvaara

Jos ReTurn7400 siirtolaitetta käytetään normaalipituksella henkilöllä, potilaan pitää ehdottomasti pystyä kannattelemaan itseään seisoma-asennossa ja säilyttämään tasapainonsa koko siirron ajan.

Jalkojen asettaminen alustalle

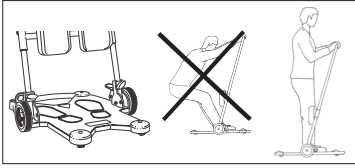

Jalat asetetaan rinnakkain, huomioi alustalevyssä olevat merkit.

Potilaan koko kehon painon tulee olla alustalevyn päällä (paino on pyörien välissä); eli potilaan tulee olla seisoma-asennossa. Potilaan painopiste ei siis saa olla alustalevyn ulkopuolella.

Säätö

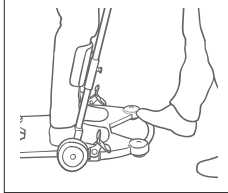

Säädä säätien korkeus siten, että tuen yläreuna on noin 3cm/kaksi sormenleveyttä alempana kuin polvilumpion alareuna. Vedä lukitustapit ulos. Säädä haluttuun korkeuteen.

Tarkista, että lukitustapit ovat hyvin paikoillaan. Säätöä voidaan säätää myös sivusuunnassa.

Seisoma-asennon kokeileminen

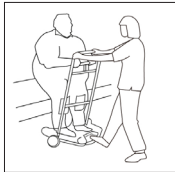

ReTurn siirtolaite on inhteellinen apuväline sellaisissa tilanteissa, joissa halutaan testata potilaan kykyä nousta seisomaan istuma-asennosta.

Seisoma-asennon harjoittelu



ReTurn siirtolaitetta voidaan käyttää seisoma-asennon, istuutuksen ja seisomaan nousun harjoitteluun. Näiden toimintojen kehittämistä voidaan seurata mittaamalla em. toimintoihin kuluva aika.

Siirrot



Sängystä pyörätuoliin

Laita pyörätuoli sellaisen matkan päähän sängystä, että siirtymiseen on riittävästi tilaa. Lukitse pyörätuolin kuljetuspyörät. Aseta potilaan jalat alustalevyn päälle. Potilas tarttuu kiinni nousutuesta, nojaa eteenpäin ja sen jälkeen nostaa itsensä pystyasentoon.

Vedä ReTurn siirtolaitetta vähän matkaa taaksepäin ja siirrä se pyörätuolin lähelle.

Siirrä ReTurn siirtolaite lähelle pyörätuolia niin, että potilaan on turvallista siirtyä seisoma-asennosta istuma-asentoon. Avustaja painaa jalallaan alustan toisesta reunasta siirtolaitetta ennen kuin potilas istuu pyörätuoliin.

Jarrut

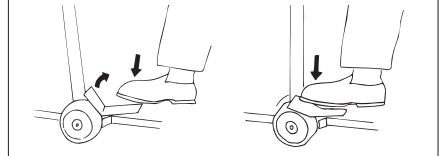

Kumpaankin pyörään on oma jarru. Paina jalalla jarrupainikkeessa olevaa punaista merkkiä. Paina painike alas.

Vapauttaaksesi jarrun, paina jarrulevyn päältä niin, että se palautuu alkuperäiseen asentoon (vihreä merkki); tarkista, että pyörät pyörivät esteettömästi.

Siirtyminen tuolissa taaksepäin

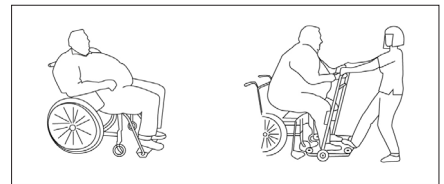

Mikäli potilas liikkuu eteenpäin istuessaan pyörätuolissa, ReTurn siirtolaitetta voidaan käyttää potilaan siirtämiseen taaksepäin pyörätuolin istuimessa.

Poista tai siirrä pyörätuolin jalkatuet sivuun ja työnnä ReTurn siirtolaite lähelle pyörätuolia. Potilas asettaa jalkansa alustalevyn päälle, tarttuu nousutukeen, nojaa eteenpäin ja nostaa itseään jonkun verran ylös pyörätuolin istuimesta. Avustaja painaa jalallaan alustalevyn toiselta puolelta. Potilaan istuutuessa uudelleen pyörätuoliin, avustaja liiuttaa häntä samalla taaksepäin istuimessa.

Brug af ReTurnBelt

Katso ReTurnBelt -vyön käyttöohje.

ReTurnBelt siirtovyön avulla avustetaan potilasta nousemaan seisomaan istuma-asennosta, ja tuetaan seisoma-asennossa käytettäessä ReTurn siirtolaitetta. ReTurnBelt siirtovyön alaosa on valmistettu jäykästä materiaalista, mikä helpottaa vyön pukemista. Yläosa on valmistettu joustavasta materiaalista, mikä lisää käyttömukavuutta. ReTurnBelt siirtovyöstä voidaan tarttua usein eri ottein. Vyössä on tukevuutta ja turvallisuutta lisäävää lukitusremmiä, jota voidaan hyödyntää käytettäessä vyötä yhdessä ReTurn siirtolaitteen kanssa.

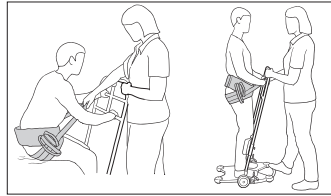
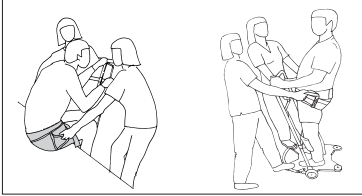

Kaksi avustajaa ja ReTurnBelt -vyö

Brems hjulene på ReTurn. Brugeren læner sig fremad og griber fat i håndtagene på ReTurn. Hjælperne griber fat i håndtagene på ReTurnBelt.

ReTurnBelt -vyöstä voidaan tarttua usein eri ottein ja näin helpottaa sekä rohkaista potilasta nojaamaan eteenpäin.

Toinen avustajista auttaa potilasta nojaamaan eteenpäin ja tukee tätä ylösnousun yhteydessä.

Yksi avustaja ja ReTurnBelt-siirtovyö

Kiinnitä solki kiristämättä vyötä. Klik-ääni ilmaisee, että solki on kiinnittynyt kunnolla.

Lukitse ReTurnin pyöräjarrut.

Avustaja rohkaisee potilasta nojautumaan eteenpäin tukien häntä noston aikana pitämällä kiinni joko kädensijasta tai vyöstä.

Potilas nojautuu eteenpäin ja ottaa kiinni ReTurnin kädensijoista.

Kun ReTurnBelt on kiinnitettävä ReTurn7600-siirtolaitteeseen

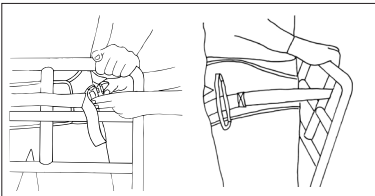

Älä lukitse ReTurnBeltin solkea ennen nostoa. Kun potilas seisoo kasvat ReTurniin päin, vyö voidaan sijoittaa toisen pystykädensijan ympärille. Lukitse ReTurnBeltin solki. Klik-ääni ilmaisee, että solki on kiinnittynyt kunnolla

Istuutuminen

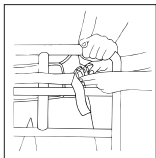

Lukitse ReTurnin pyöräjarrut.

Varmista, että potilas seisoo tukevassa asennossa kasvat ReTurniin päin niin, että lukitus solki voidaan avata. Avaa solki ja irrota vyö ReTurnista. Taita se vyön reunan alle, niin ettei se tartu mihinkään. Auta potilas istuvaan asentoon ReTurnBeltin avulla.



Siirto wc-istuimelle tai suihkutuoliin

Siirrettäessä potilasta wc- istuimelle jätetään avustajalle tilaa auttaa potilasta laskemaan housut. Alustan takaosassa on lisäksi pieni aukko, jonka ansiosta potilas voidaan siirtää hyvin lähelle wc-istuinta ja helpottaa näin pääsyä tukevaan istuma-asentoon.

Tekniset tiedot

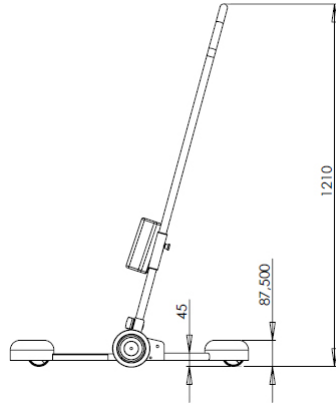
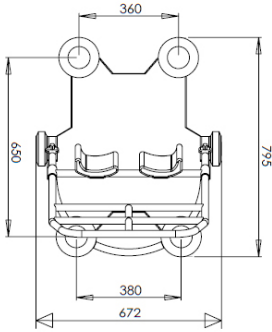

- Tuotenumro 7600 Täydellinen ReTurn (5 osaa)
- 7601 Nousutuki malliin 7500

SWL, Maksimikuormitus: 205 kg (staattinen kuormitus)

Kokonaispaino: 26 kg

Patentoitu

Sarjanumero

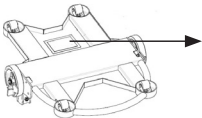

Hoito-ohje

Tuotteen pinta voidaan puhdistaa lämpimällä vedellä tai saippualluoksella. Desinfiointia tarvittaessa voidaan käyttää 70-prosenttista etanolia, 45-prosenttista isopropanolia tai vastaavaa.

Ota yhteys paikalliseen jälleenmyyjäsi, jos haluat lisätietoa tuotteesta ja sen käytöstä. Katso osoitteesta www.directhealthcaregroup.com täydellinen luettelo jälleenmyyjistä.

Odotettu käyttöikä

Jopa 10 vuotta normaalikäytössä.

ReTurn7600 sind für das Umsetzen von Personen im Innenbereich zwischen Bett und Rollstuhl, Rollstuhl und WC/mobilem WC/Rollstuhl oder Stuhl/Sessel vorgesehen. ReTurn7600 kann auch genutzt werden, um sich in einem Stuhl weiter zurückzusetzen. Die Geräte sind so konstruiert, dass sie sich auch auf engem Raum leicht manövrieren lassen. Für Aufbewahrung und Transport können sie in zwei Teile zerlegt werden.



Sicherheitsprüfung

Sichtprüfung

Unterziehen Sie das Hilfsmittel regelmäßigen Funktionskontrollen. Nach jeder Wäsche prüfen. Prüfen Sie Nähte und Material auf einwandfreien Zustand. Prüfen Sie, ob das Material abgenutzt oder verblichen ist. Bei Anzeichen von Verschleiß ist das Produkt zu verwerfen.



Lesen Sie stets die Gebrauchsanweisung

Lesen Sie unbedingt die entsprechenden Gebrauchsanweisungen für sämtliche beim Transfer des Pflegebedürftigen verwendeten Hilfsmittel. Bewahren Sie die Gebrauchsanweisung so auf, dass sie der Anwender des Produkts rasch zur Hand hat. Vergewissern Sie sich, dass Sie stets über die aktuellste Version der Gebrauchsanweisung verfügen. Die aktuellste Version steht auf unserer Website www.directhealthcaregroup.com zum Download bereit.

Montage

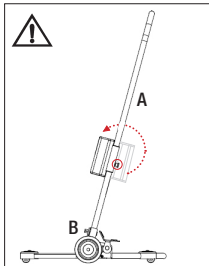

A. Rahmen/Rohr so in das Untergestell einsetzen, dass die Höhenverstellungsknöpfe auf der Seite der Hilfsperson zu liegen kommen.

B. Drehknöpfe montieren und fest anziehen. Vergewissern Sie sich, dass die Drehknöpfe fest angezogen sind, bevor sie das Gerät in Gebrauch nehmen.

Transport

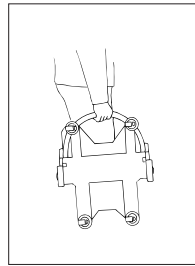

Untergestell und Rahmen können einzeln getragen werden. Das Untergestell beim Tragen am vorderen Rohrbogen fassen. Um den Transport im Auto sowie die Aufbewahrung zu erleichtern, lässt sich ReTurn in zwei Teile zerlegen.

Besondere Vorschriften und Voraussetzungen

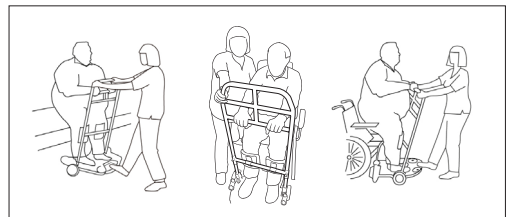

- ReTurn ist nicht für längere Transportstrecken vorgesehen.
- ReTurn darf nur auf ebenem Fußboden verwendet werden.
- Eine Hilfsperson muss stets dem Benutzer beim Aufstehen, Hinsetzen und während des Versetzens als Gegengewicht dienen.

ACHTUNG! Achten Sie stets auf ein evtl. Risiko, bevor Sie das Gerät verwenden.

Für eine Umsetzung mit ReTurn muss der Benutzer

- die Beine belasten können
- sich erheben und im Gleichgewicht bleiben können (evtl. mit Stütze)
- greifen können
- die Anweisungen verstehen

Positionierung der Füße auf dem Untergestell

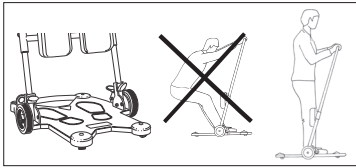

Das Untergestell entsprechend der Kennzeichnung auf der Bodenplatte betreten. Das Gewicht des Benutzers muss innerhalb der Stützfläche des Produktes liegen (das gesamte Gewicht innerhalb der Räder), das heißt, er muss aufrecht stehen. Der Körperschwerpunkt des Benutzers darf nicht außerhalb der Stützfläche liegen.

Unterschenkelstütze

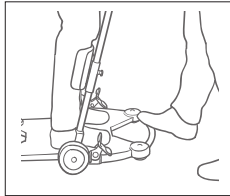

Die Unterschenkelstütze ist so einzustellen, dass die Oberkante der Stützschiene etwa 3 cm/2 Finger breit unter der Unterkante der Kniekehle/Gelenkspalte zu liegen kommt. Zum Lösen die beiden Sperrknöpfe herausziehen und richtige Höhe einstellen.

Achten Sie darauf, dass die Sperrbolzen wieder einrasten. Die Unterschenkelstützen können auch seitlich verstellt werden.

Testen der Stehfunktion



Wenn sich ein Benutzer aus dem Sitzen erheben will und hierbei eine gewisse Unsicherheit vorliegt, eignet sich ReTurn ausgezeichnet zur Kontrolle der Stehfunktion.

Trainieren der Stehfunktion



Stehfunktion sowie Aufstehen und Hinsetzen können mithilfe von ReTurn trainiert werden. Um den Fortschritt zu messen, kann eine Stoppuhr oder Uhr mit Sekundenzeiger verwendet werden.

Umsetzen

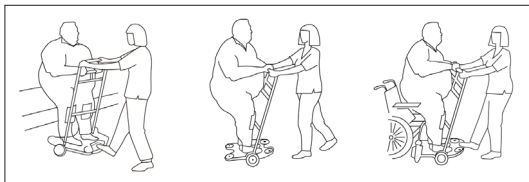

Vom Bett zum Rollstuhl:

Stellen Sie den Rollstuhl ein Stück vom Bett entfernt auf, um genug Spielraum zu haben. Arretieren Sie die Räder des Rollstuhls. Positionieren Sie die Füße des Benutzers auf der Bodenplatte. Der Benutzer fasst den Griff, lehnt sich nach vorn und erhebt sich. Ziehen Sie ReTurn ein Stück zurück und fahren dann an den Rollstuhl heran. Fahren Sie nahe genug heran, damit die richtige Sitzposition erreicht wird. Bevor sich der Benutzer setzt, geht die Hilfsperson in Gegengewichtsstellung.

Bremse

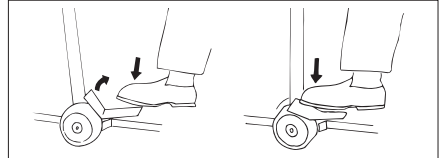

Jedes Rad ist mit Bremse versehen. Treten Sie auf die rote Kennzeichnung der Fußbedienungen und achten Sie darauf, dass sie bis zum Anschlag getreten werden muss.

Zum Lösen der Bremse auf die Fußbedienungen treten, so dass sie in ihre Ausgangslage zurückkehrt (grüne Markierung); vergewissern Sie sich, dass das Rad frei läuft.

Zurücksetzen im Stuhl

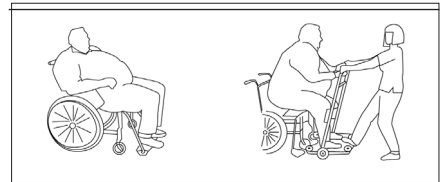

Falls der Benutzer im Rollstuhl nach vorne gerutscht ist, kann ReTurn als Hilfsmittel verwendet werden, um sich weiter zurück zu setzen.

Fußplatten des Rollstuhls abnehmen und ReTurn an den Rollstuhl heranzufahren. Der Benutzer stellt seine Füße auf die Fußplatte, fasst den Griff, lehnt sich nach vorne und erhebt sich vom Sitz. Die Hilfsperson bietet Gegengewicht. Schieben Sie den Benutzer weiter in den Stuhl hinein, wenn er vom Sitz abgehoben hat.

Anwendung von ReTurnBelt in Verbindung mit ReTurn7600

Siehe Handbuch für ReTurnBelt.

ReTurnBelt wird beim Aufstehen aus der Sitzstellung sowie als Stütze beim Stehen im Zuge der Benutzung der Umsetzungsplattform ReTurn verwendet. ReTurnBelt hat einen härteren unteren Teil für einfaches Anlegen und einen elastischen oberen Teil für angenehme Passform. ReTurnBelt bietet mehrere Griffmöglichkeiten und hat ein Sicherungsband zur Stütze und Sicherheit im Zuge der Verwendung mit ReTurn.

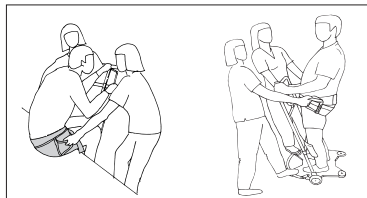

Zwei Hilfspersonen mit ReTurnBelt:

Blockieren Sie die Räder von ReTurn. Der Pflegebedürftige lehnt sich nach vorn und ergreift den Griff von ReTurn. Die Hilfspersonen fassen die Griffe am ReTurnBelt.

ReTurnBelt bietet gute Haltemöglichkeiten und erleichtert dem Benutzer, sich nach vorne zu beugen.

Eine Hilfsperson veranlasst den Benutzer, sich nach vorn zu beugen und gibt Hilfestellung beim Aufstehen.

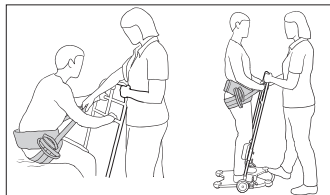

Eine Pflegekraft mit ReTurnBelt:

Die Sicherungsschnalle befestigen, ohne das Band zu spannen. Beim Einrasten der Schnalle ist ein Klickgeräusch zu hören. Blockieren Sie die Räder von ReTurn.

Die Pflegekraft bittet den Pflegebedürftigen, sich nach vorn zu beugen und hilft ihm beim Aufstehen mithilfe eines Griffes oder des Spannbandes.

Der Pflegebedürftige lehnt sich nach vorn und ergreift den Griff von ReTurn.

Wenn Befestigung von ReTurnBelt am ReTurn7600 erforderlich ist

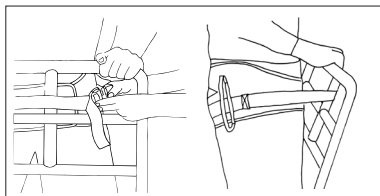

Die Sicherungsschnalle vor dem Aufstehen nicht am ReTurnBelt befestigen. Befindet sich der Pflegebedürftige in stehender Position am ReTurn lässt sich der Sicherheitsgurt an einem der vertikalen Griffe an der Aufrichtleiter anbringen.

Sicherungsschnalle am ReTurnBelt befestigen. Beim Einrasten der Schnalle ist ein Klickgeräusch zu hören.

Nun kann der Pflegebedürftige anhand des ReTurn umgesetzt werden. Planen Sie den Transfer so, dass er so kurz wie möglich wird.

Hinsetzen

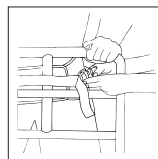

Blockieren Sie die Räder von ReTurn. Beugen Sie den Pflegebedürftigen nach vorn, um das Stützband zu lockern. Schnalle öffnen und Stützband vom ReTurn entfernen. Stecken Sie es unter den Gurt ein, damit es nicht im Wege ist. Helfen Sie dem Pflegebedürftigen beim Hinsetzen mithilfe von ReTurnBelt.



Zum WC-Stuhl/Duschstuhl:

Beim Umsetzen zum WC-Stuhl hat die Hilfsperson genug Platz, dem Benutzer mit der Hose behilflich zu sein. Durch die Aussparung an der Hinterkante der Bodenplatte kommt der Benutzer nahe genug an das WC heran und erhält eine gute Sitzposition.

Technische Spezifikationen

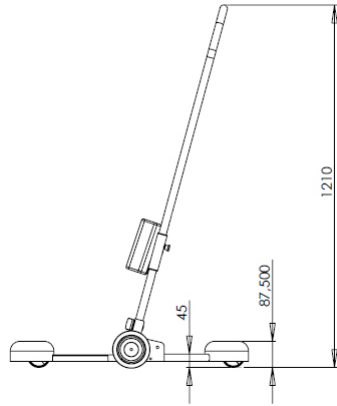
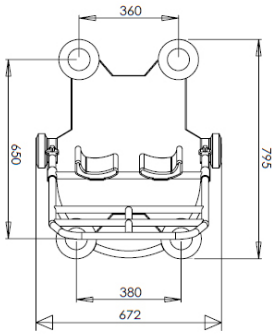

- Art. Nr. 7600 Komplett ReTurn (5 Teile)
- 7601 Rahmen einschließlich

SWL, Höchstgewicht: 205 kg (statische Belastung)

Gesamtgewicht: 26 kg

SE Patent

Seriennummer

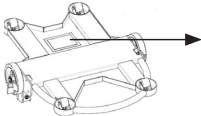

Pflegeanleitung

Wischen Sie die Produktoberfläche mit einem mit warmem Wasser oder einer Seifenlösung befeuchteten Tuch ab. Bei Bedarf ein Desinfektionsmittel aus 70%igem Ethylalkohol, 45% igem Isopropanol oder Ähnlichem verwenden.

Bei Fragen zu den Produkten und ihrer Anwendung wenden Sie sich bitte an Ihren örtlichen Händler. Ein komplettes Händlerverzeichnis finden Sie unter www.directhealthcaregroup.com.

Zu erwartende Lebensdauer

Bis zu 10 Jahre bei normalem Gebrauch.

De ReTurn7600 worden binnen gebruikt voor korte verplaatsingen tussen rolstoel en bed, rolstoel en toilet/verplaatsbaar toilet/rolstoel of stoel/leunstoel. De ReTurn7600 kunnen ook worden gebruikt om een patiënt meer naar achteren in de stoel te zetten. Beide modellen zijn ontworpen voor gemakkelijk manoeuvreren en gebruik bij weinig ruimte. Ze zijn, voor eenvoudiger transport en opslag, eenvoudig te monteren en demonteren in slechts twee delen.



Veiligheidscontrole

Visuele inspectie

Controleer de toestand en het functioneren van het hulpmiddel regelmatig. Inspecteer het product altijd na het wassen. Controleer of de naden en het materiaal niet beschadigd zijn. Controleer of de stof niet versleten of vervaald is. Als er tekenen van slijtage zijn, mag het product niet meer gebruikt worden.



Lees altijd de handleiding

Lees de instructies voor alle bij verplaatsingen gebruikte hulpmaterialen. Bewaar de handleiding zodat deze voor gebruikers van het product bij de hand is. Zorg dat u altijd beschikt over de juiste versie van de handleiding. U kunt de recentste versies van handleidingen downloaden van onze website, www.directhealthcaregroup.com.

Montage

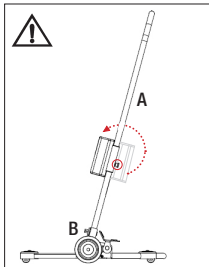

A.
Duw de opstaladder/
buizen zo omlaag in de
bevestigingen op het frame
dat de hoogte-instelknoppen
naar de zorgverlener gekeerd
zijn.
B.
Steek de bevestigingsknoppen
in en zet ze vast. Controleer of
de bevestigingsknoppen goed
zijn vastgedraaid voordat de
ReTurn wordt gebruikt.

Transport

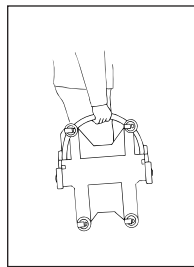

Het frame en de
opstaladder kunnen
afzonderlijk worden
gedragen. Draag het
frame aan de buis op de
voorzijde van het product.
Vervoer, bijv., per auto,
en opslag zijn eenvoudig
omdat de ReTurn in twee
delen uiteengenomen kan
worden.

Bijzondere vereisten en condities

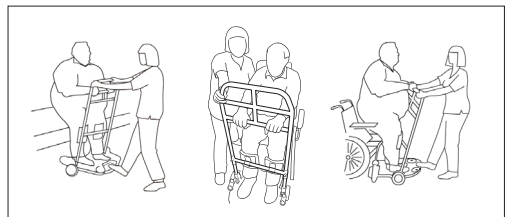

- De ReTurn is niet bedoeld voor lange verplaatsingen.
- De ReTurn mag alleen worden gebruikt op een vlakke ondergrond.
- De zorgverlener moet altijd tegendruk geven als de patiënt gaat staan, gaat zitten en tijdens de daadwerkelijke verplaatsing.

Voer een verplaatsing met de ReTurn moet de patiënt in staat zijn tot:

- het ondersteunen van zijn gewicht tijdens het staan
- gaan staan en in evenwicht blijven (met ondersteuning)
- handvaten grijpen
- begrijpen van aanwijzingen

Frame en plaatsing van de voeten

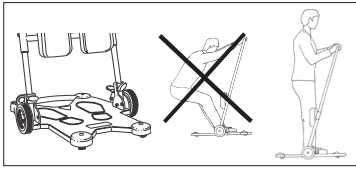

De voeten worden links en rechts geplaatst, zie de voetmarkeringen op de onderplaat.

Het gewicht van de patiënt moet gecentreerd worden op het steunvlak van het product (alle gewicht tussen de wielen); d.w.z. de patiënt moet in een staande positie zijn.

Het gewicht van de patiënt mag niet buiten het steunvlak komen.

Onderbeensteun

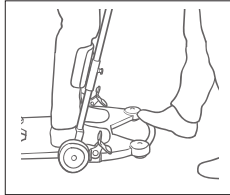

Stel de onderbeensteun zo in dat de bovenrand van de plaat ongeveer 3 cm/twee vingers onder de onderrand van de knieschijven komt. Trek aan de twee pennen om de steun los te maken.

Stel de juiste hoogte in. Zorg ervoor dat de pennen goed in de vergrendeling vallen. De onderbeensteun kan ook zijwaarts worden ingesteld.

Testen van de stafunctie



De ReTurn is bij uitstek geschikt voor het testen van de stafunctie van een patiënt wanneer het onzeker is of de patiënt in staat is om te gaan staan vanuit een zittende positie.

Trainen van de stafunctie



De ReTurn kan worden gebruikt voor het trainen van het staan, zitten en opstaan van de patiënt. De verbetering kan worden bepaald door met een stopwatch of klok de tijd van de patiënt te meten.

Transfers

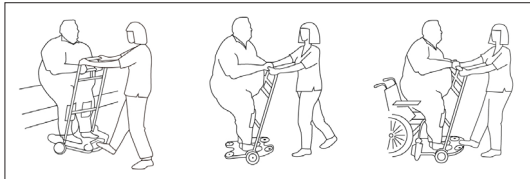

Van bed naar rolstoel

Zet de rolstoel op enige afstand van het bed zodat er genoeg manoeuvreerruimte is. Vergrendel de rolstoelwielen. Zet de voeten van de patiënt op de onderplaat. De patiënt pakt de opstaladder, leunt voorover en gaat dan staan.

Trek de ReTurn wat achterover en rijdt dan naar de rolstoel.

Plaats de ReTurn dichtbij rolstoel zodat de patiënt goed kan gaan zitten. De zorgverlener geeft tegendruk voordat de patiënt gaat zitten.

Remmen

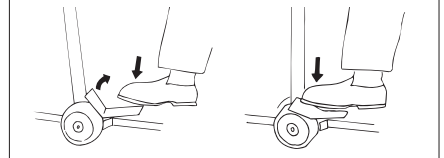

Elk wiel heeft een rem. Druk met uw voet op de rode markering op de remplaat. Druk hem helemaal naar beneden.

Om de rem los te maken drukt u op de remplaat zodat deze weer teruggaat naar de originele stand (groene markering); controleer of de wielen vrij draaien.

Dieper in de stoel

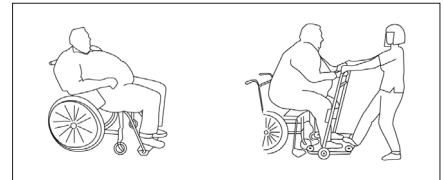

Als de patiënt onderuit glijdt in de rolstoel kan de ReTurn worden gebruikt als hulp om de patiënt dieper in de stoel te plaatsen.

Verwijder de voetplaten van de rolstoel of klap ze omhoog en rijd de ReTurn naar de rolstoel toe. De patiënt plaatst zijn voeten op de voetplaat, pakt de opstaladder, leunt voorover en staat dan op. De zorgverlener geeft tegendruk. Schuif de patiënt dieper in de stoel terwijl hij lichtjes uit de stoel is gekomen.

Gebruik van de ReTurnBelt

Zie de handleiding voor de ReTurnBelt.

De ReTurnBelt wordt gebruikt voor het opstaan van zitten naar staan, en voor het ondersteunen in staande positie in combinatie met het gebruik van de ReTurn. De ReTurnBelt heeft een gepolsterd onderste deel voor het gemakkelijk aanbrengen en een elastisch bovenste deel voor een nog meer comfortabele pasvorm. De ReTurnBelt heeft meerdere griptopties en een gespband voor extra ondersteuning en veiligheid bij gebruik in combinatie met het ReTurn-platform.

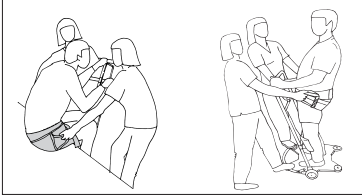

Twee zorgverleners met de ReTurnBelt

Zet de wielen van de ReTurn op de rem. De patiënt leunt dan voorover en pakt de handvaten op de ReTurn. De zorgverlener pakt vervolgens de handvaten op de ReTurnBelt.

De ReTurnBelt heeft verschillende griptopties en helpt en stimuleert de patiënt om voorover te leunen.

Één zorgverlener helpt de patiënt om voorover te leunen en biedt steun bij het opstaan.

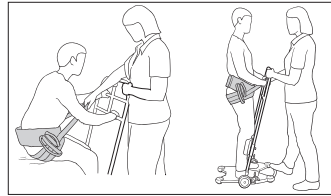

Eén zorgverlener met de ReTurnBelt

Bevestig de gesp zonder de band aan te spannen. U hoort een klik wanneer de gesp vastzit.

Zet de wielen van de ReTurn op de rem.

De zorgverlener laat de patiënt voorover leunen en biedt steun bij het opstaan door een handgreep op de band vast te pakken.

De patiënt leunt voorover en pakt de handgrepen van de ReTurn beet.

Wanneer het noodzakelijk is om de ReTurnBelt aan de ReTurn7600 te bevestigen

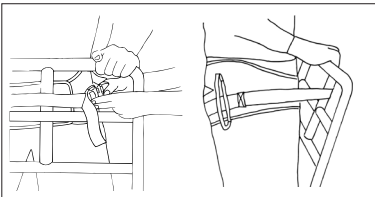

Maak de gesp op de ReTurnBelt niet vast voor het opstaan. Wanneer de patiënt staat met het gezicht naar de ReTurn, kan de band rond één van de verticale handgrepen worden geplaatst.

Maak de gesp van de ReTurnBelt vast. U hoort een klik wanneer de gesp vastzit.

Zitten

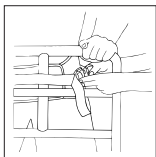

Zet de wielen van de ReTurn op de rem. Zorg dat de patiënt in een veilige positie staat met het gezicht naar de ReTurn, zodat de band losser wordt.

Maak de gesp los en verwijder de band van de ReTurn.

Vouw deze onder de rand van de riem zodat deze niet blijft haken.

Help de patiënt in een zittende positie met behulp van de ReTurnBelt.



Naar toilet/douchestoel

Voor verplaatsingen naar het toilet is er ruimte voor de zorgverlener om de patiënt te helpen met zijn broek. De achterkant heeft ook een kleine uitsparing waardoor de patiënt dicht bij het toilet kan komen en goed kan gaan zitten.

Technische specificaties

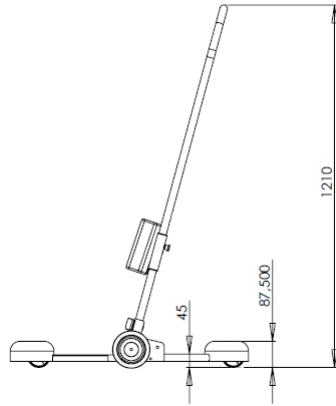
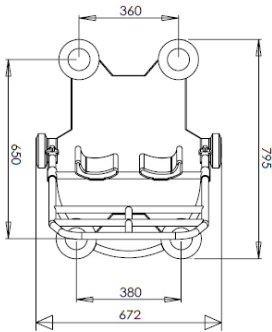

- Art.nr 7600 Complete ReTurn (5 stk.)
- 7601 Ladder voor 7600

SWL, Max. gewicht: 205 kg/452 lbs (statische belasting)

Totaalgewicht: 26 kg/57 lbs

Gepatenteerd

Volgnummer

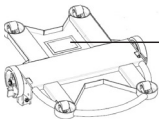

Onderhoud van het product

Het oppervlak van het product kan gereinigd worden met warm water of een zeepoplossing. Indien ontsmetting nodig is, kan 70% ethanol, 45% isopropanol of iets vergelijkbaars worden gebruikt.

Neem contact op met uw plaatselijke leverancier als u vragen heeft over het product en het gebruik ervan. Zie www.directhealthcaregroup.com voor een volledige lijst met leveranciers.

Verwachte levensduur product

Tot 10 jaar bij normaal gebruik.

ReTurn7600 sont utilisés à l'intérieur, pour effectuer des déplacements courts entre le lit et le fauteuil roulant, le fauteuil roulant et les toilettes/les toilettes mobiles/le fauteuil roulant ou la chaise/le fauteuil. ReTurn7600 peuvent également être utilisés pour déplacer l'utilisateur plus en arrière sur son fauteuil. Ils sont conçus pour être facilement manœuvrés et utilisés dans des espaces restreints. Constitués de deux parties pour faciliter le rangement et le transport, ils sont faciles à assembler.



Contrôle de sécurité

Inspection visuelle

Effectuer des inspections régulières de l'auxiliaire. Toujours contrôler après un lavage. Vérifier que les coutures et les matériaux sont intacts et non endommagés. Vérifier si le matériau est usé ou pâli. S'il présente des signes d'usure, le produit doit être mis au rebut.



Toujours lire le manuel utilisateur

Toujours lire les manuels de tous les auxiliaires utilisés lors d'un transfert d'utilisateur. Conserver le manuel pour qu'il soit accessible aux utilisateurs du produit. Veiller à toujours disposer de la version correcte du manuel. La version la plus récente peut être téléchargée sur notre site Internet: www.directhealthcaregroup.com.

Montage

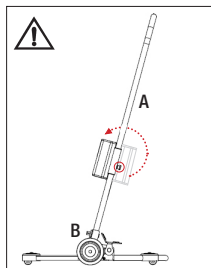

A. Enfoncer la poignée en forme d'échelle dans sa fixation sur le châssis, de sorte que les boutons de réglage en hauteur soient montés face à l'assistant.

B Monter les molettes de réglage et les serrer. Avant l'utilisation, vérifier que les molettes sont correctement serrées.

Transport

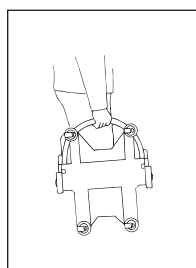

Le châssis et la poignée en forme d'échelle peuvent être portés séparément. Porter le châssis par le tube qui est placé dans la partie avant du produit.

Le transport en voiture et le rangement sont également facilités, puisque ReTurn se compose de deux parties à assembler.

Prescriptions et conditions préalables particulières

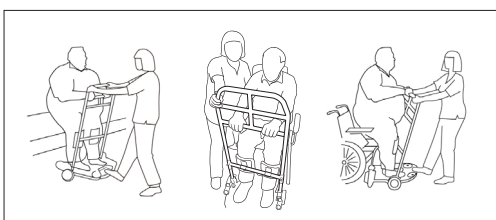

- ReTurn n'est pas prévu pour effectuer des transports sur de longues distances.
- ReTurn ne doit être utilisé que sur un support plat.
- L'assistant doit toujours exercer un contrepois quand l'utilisateur se relève ou s'assied, ainsi que pendant le transfert proprement dit.

Attention ! Toujours évaluer les risques avant d'utiliser ReTurn.

Pour effectuer un transfert avec ReTurn, l'utilisateur doit pouvoir :

- s'appuyer sur ses jambes
- se lever et rester en équilibre (éventuellement avec appui)
- saisir quelque chose
- comprendre des instructions

Châssis et emplacement des pieds

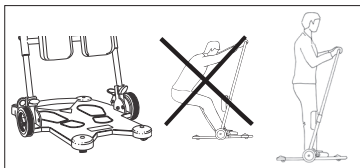

Les pieds se placent de chaque côté du châssis, sur les empreintes de pied disposées sur la plaque de base.

Le poids d'utilisateur doit toujours s'appliquer au-dessus de la surface au sol du produit (tout le poids d'utilisateur doit être au-dessus des roues), c'est-à-dire que l'utilisateur doit être en position debout. Le poids d'utilisateur ne doit pas s'appliquer en dehors de la surface au sol de l'appareil.

Plaques d'appui des tibias

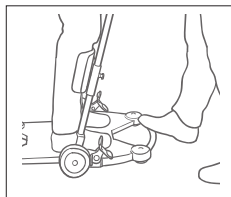

La plaque d'appui des tibias se règle de sorte que le rebord supérieur de la plaque soit à environ 3 cm (à deux doigts) en dessous du bord inférieur de la rotule. Tirer sur les deux goupilles pour libérer les plaques, puis ajuster à la hauteur correcte.

Remettre en place les goupilles pour les verrouiller.

Les plaques d'appui des tibias peuvent également être ajustées latéralement.

Essai de la station debout



Si une personne doit être relevée de la position assise à la position debout et que cette procédure est incertaine, ReTurn peut servir à effectuer le contrôle de l'aptitude à la station debout.

Exercice de la station debout



ReTurn peut être utilisé pour exercer l'utilisateur à se tenir debout, à se relever et à s'asseoir. Pour mesurer la progression effectuée, utiliser un chronomètre ou une montre avec aiguille des secondes.

Déplacement



Du lit au fauteuil roulant : Placer le fauteuil roulant à une certaine distance du lit pour disposer d'une surface de travail suffisante. Bloquer les roues du fauteuil roulant. Placer les pieds d'utilisateur sur la plaque de base. L'utilisateur s'agrippe, se penche vers l'avant et se lève.

Tirer ReTurn légèrement vers l'arrière, puis se diriger vers le fauteuil roulant.

S'approcher suffisamment du fauteuil roulant pour permettre de bien placer l'utilisateur sur celui-ci. L'assistant exerce un contrepois avant que l'utilisateur s'assieye.

Frein

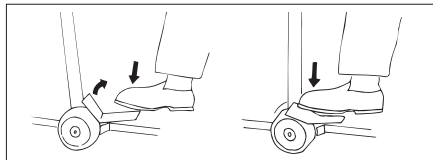

Chaque roue comporte un frein. Presser sur la marque rouge de la plaque de frein, veiller à presser à fond.

Pour libérer le frein, presser sur la plaque de frein de sorte qu'elle revienne en position initiale, marque verte, et veiller à ce que la roue tourne librement.

S'asseoir plus en arrière

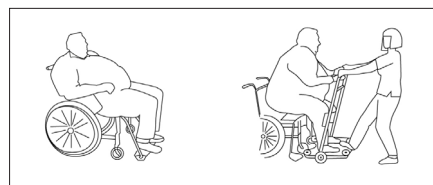

Si l'utilisateur a glissé vers l'avant du fauteuil roulant, ReTurn peut être utilisé pour aider l'utilisateur à se placer plus en arrière sur le fauteuil.

Retirer les plaques repose-pieds du fauteuil roulant et avancer ReTurn vers le fauteuil roulant. L'utilisateur place les pieds sur la plaque repose-pieds, se penche en avant et se soulève de l'assise. L'assistant exerce un contrepois. Faire glisser l'utilisateur plus en arrière sur le fauteuil une fois qu'il ou elle s'est soulevé(e) du siège.

Utilisation de ReTurnBelt avec ReTurn7600

Voir le manuel de ReTurnBelt.

ReTurnBelt est utilisé pour redresser une personne de la position assise à la station debout, conjointement avec la plate-forme de transfert ReTurn. ReTurnBelt a une partie inférieure plus dure, facilitant la mise en place, ainsi qu'une partie supérieure élastique pour rendre le port plus agréable. ReTurnBelt offre plusieurs possibilités de préhension, ainsi qu'une sangle de blocage qui sert d'appui et de sécurité, conjointement avec ReTurn.

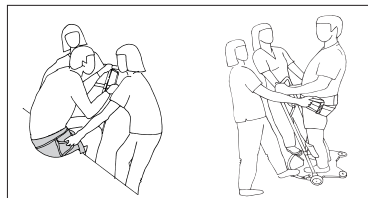

Deux assistants avec ReTurnBelt :

Freiner les roues de ReTurn. L'utilisateur se penche vers l'avant et saisit les poignées de ReTurn. Les assistants saisissent les poignées de ReTurnBelt.

ReTurnBelt permet de maintenir encore mieux l'utilisateur, afin de lui permettre de mieux se pencher vers l'avant. Un assistant incite l'utilisateur à se pencher vers l'avant, et l'aide à se lever.

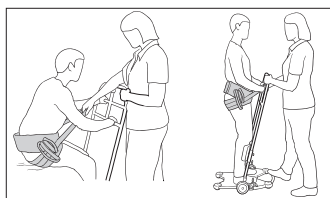

Un assistant avec ReTurnBelt

Fixer la boucle de fermeture sans serrer la sangle. Un déclic se fait entendre quand la boucle se met en position fermée.

Freiner les roues de ReTurn.

L'assistant incite l'utilisateur à se pencher vers l'avant et l'aide à se lever en s'appuyant sur une poignée ou sur la sangle de fermeture.

L'utilisateur se penche vers l'avant et saisit les poignées de ReTurn.

Si l'on a besoin de fixer ReTurnBelt sur ReTurn7600

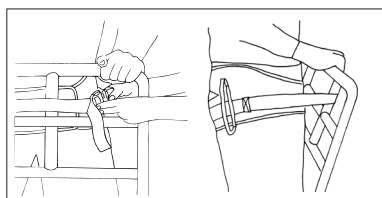

Ne pas fixer la boucle de fermeture sur ReTurnBelt avant de relever la personne. Une fois que la personne est debout face à ReTurn, la boucle de fermeture peut être placée autour de l'une des poignées verticales de l'échelle.

Fixer la boucle de fermeture sur ReTurnBelt. Un déclic se fait entendre quand la boucle se met en position fermée.

Déplacer maintenant l'utilisateur avec ReTurn. Penser à planifier l'environnement de travail de sorte que le déplacement soit aussi court que possible.

Faire asseoir la personne

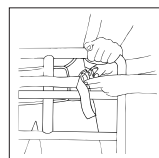

Freiner les roues de ReTurn. Pencher l'utilisateur vers l'avant de sorte que la sangle de blocage se détende. Ouvrir la boucle et retirer la sangle de ReTurn, la replier sous le bord de la ceinture, de sorte qu'elle ne se bloque nulle part. Descendre en position assise en l'aidant avec ReTurnBelt.



Vers les WC ou la chaise sous la douche :

Lors du transfert vers les WC, l'assistant a suffisamment de place pour aider l'utilisateur à se déshabiller et à se rhabiller. La découpe pratiquée à l'arrière de la plaque de base permet au d'utilisateur de s'approcher suffisamment des WC et de s'asseoir correctement.

Caractéristiques techniques

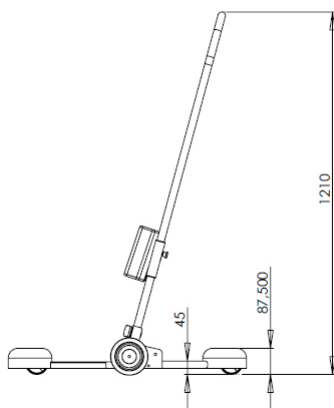
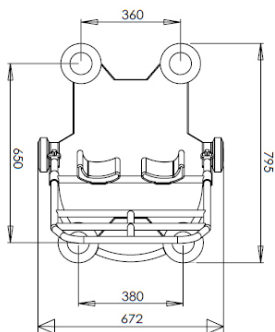

- Numéro de référence 7600 ReTurn
- 7601 Colonne, plaques d'appui

SWL, Poids maxi. : 205 kg (charge statique)

Poids total : 26 kg

SE Patent

Numéro de série

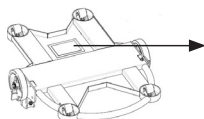

Conseils d'entretien

La surface du produit peut être nettoyée avec de l'eau chaude ou une solution savonneuse. Si une désinfection est nécessaire, de l'éthanol à 70 %, de l'isopropranol à 45 % ou un produit équivalent peut être utilisé.

Si vous avez des questions sur le produit et son utilisation, veuillez contacter votre distributeur local. Prière de consulter le site www.directhealthcaregroup.com pour la liste complète des distributeurs.

Durée de vie estimée de produit

Jusqu'à 10 ans en utilisation normale.

ReTurn7600 sono destinati all'uso in interni per brevi trasferimenti tra sedia a rotelle e letto, sedia a rotelle e toilette/toilette portatile/sedia a rotelle o sedia/poltrona. ReTurn7600 possono essere utilizzati anche per agevolare il corretto riposizionamento dell'utente sulla sedia. Entrambi i modelli sono progettati per garantire la massima facilità di manovra e uso in spazi stretti. Inoltre sono facili da montare e smontare in due sezioni, semplificando trasporto e immagazzinaggio.



Controllo di sicurezza

Ispezione visiva

Verificare regolarmente le condizioni e il funzionamento del dispositivo di ausilio. Ispezionare sempre il prodotto dopo il lavaggio. Verificare che le cuciture e il materiale non siano danneggiati. Accertarsi che il tessuto non sia usurato o sbiadito. Qualora presenti segni di usura, il prodotto deve essere gettato.



Leggere sempre le istruzioni

Lea siempre los manuales de todos los dispositivos de asistencia empleados en los traslados. Guarde el manual en un lugar accesible a los usuarios del producto. Asegúrese de disponer siempre de la versión correcta del manual. Podrá descargar las ediciones más recientes de los manuales en nuestro sitio web: www.directhealthcaregroup.com.

Istruzioni di Montaggio

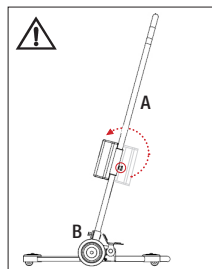

A. Spingere la struttura nei punti di fissaggio del telaio, in modo che i pulsanti per la regolazione in altezza siano rivolti verso l'operatore.

B. Inserire le manopole di fissaggio e avvitare. Verificare che siano avvitate saldamente prima di utilizzare ReTurn.

Trasporto

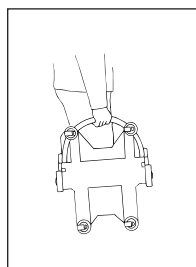

Il telaio e la struttura di sostegno possono essere trasportati separatamente. Trasportare il telaio afferrando l'estremità anteriore del prodotto. Grazie alla possibilità di smontare ReTurn in due parti, è facile da trasportare, ad esempio in auto, e da immagazzinare.

Requisiti e condizioni speciali

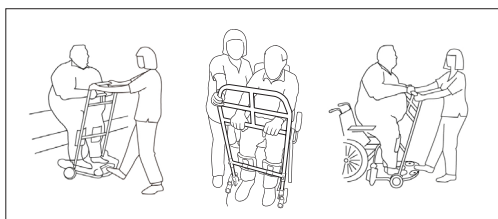

- ReTurn non è progettato per lunghi trasferimenti dell'utente.
- ReTurn può essere usato solo su un pavimento in piano.
- L'operatore deve fare sempre da contrappeso quando l'utente è in piedi, seduto e durante l'effettivo trasferimento.

Per poter utilizzare ReTurn, l'utente deve essere in grado di:

- sostenere il proprio peso in posizione eretta
- alzarsi e mantenere l'equilibrio (con un ausilio)
- afferrare le maniglie
- comprendere le istruzioni

Telaio e posizionamento dei piedi

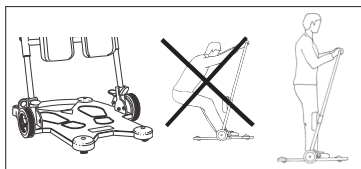

I piedi devono essere posizionati sull'apposita pedana, come illustrato dai simboli.

Il baricentro dell'utente deve essere in corrispondenza della superficie di supporto (tutto il peso tra le ruote); ovvero, il utente deve essere in posizione eretta. Il baricentro dell'utente non deve cadere all'esterno della superficie di supporto.

Supporto gambe

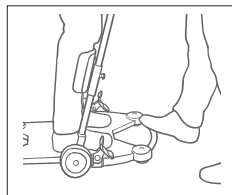

Regolare il supporto gambe in modo tale che la parte superiore si trovi a circa 3 cm (o due dita) sotto le rotelle. Tirare i due pin per allentare. Regolare l'altezza in base alle esigenze.

Accertarsi che i pin siano fissati saldamente. Il supporto gambe può essere anche regolato lateralmente.

Test della capacità dell'utente di alzarsi in posizione eretta



ReTurn è l'ausilio ideale per testare la capacità dell'utente di alzarsi in posizione eretta, nel caso in cui non sia appurata la capacità dell'utente di alzarsi da una posizione seduta.

Rieducazione alla posizione eretta



ReTurn può essere usato per rieducare il utente a mantenere la posizione eretta, la posizione seduta e ad alzarsi in piedi. Per registrare i progressi dell'utente, usare un cronometro o un orologio con la lancetta per i secondi.

Trasferimenti



Dal letto alla sedia a rotelle

Posizionare la sedia a rotelle ad una certa distanza dal letto in modo da avere un sufficiente spazio di lavoro. Bloccare le ruote della sedia a rotelle. Posizionare i piedi dell'utente sulla pedana di ReTurn. Il utente deve afferrare le maniglie, piegarsi in avanti e poi sollevarsi.

Spingere ReTurn leggermente indietro orientandolo verso la sedia a rotelle.

Posizionare ReTurn ad una distanza tale da consentire un corretto posizionamento dell'utente sulla sedia a rotelle. L'assistente deve fare da contrappeso prima che il utente si sieda.

Freni

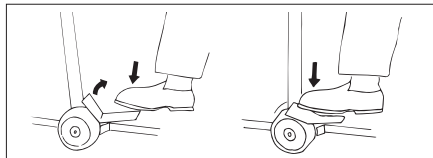

Ogni ruota è dotata di un freno. Con il piede, premere la leva del freno indicata da un simbolo rosso. Premerla fino in fondo.

Per togliere il freno, premere la leva del freno in modo tale che ritorni nella posizione di partenza (segno verde); assicurarsi che le ruote siano libere da resistenze.

Riposizionamento corretto sulla sedia

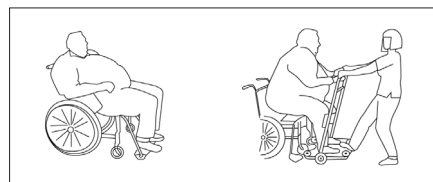

Se il utente tende a scivolare in avanti sulla sedia, ReTurn può essere usato per aiutarlo a riposizionarsi.

Togliere o sollevare gli appoggiatesta della sedia a rotelle e posizionare ReTurn vicino alla sedia a rotelle. Il utente deve posizionare i piedi sulla pedana, afferrare le maniglie, piegarsi in avanti e poi sollevarsi dalla sedia. L'assistente deve fare da contrappeso. Riposizionare il utente indietro sulla sedia mentre è sollevato leggermente.

Utilizzo di ReTurnBelt

Consultare il manuale della cintura ReTurnBelt.

La cintura ReTurnBelt è utilizzata per aiutare i pazienti ad alzarsi da una posizione seduta e a mantenere la posizione eretta in combinazione con il verticalizzatore ReTurn. La cintura ReTurnBelt è dotata di una sezione inferiore rigida che ne semplifica l'applicazione e una sezione superiore elastica in modo che si adatti nel modo più confortevole possibile all'utente. ReTurnBelt offre più possibilità di presa ed è dotata di una cinghia di fissaggio per garantire maggior supporto e sicurezza all'utente durante l'utilizzo di ReTurn.

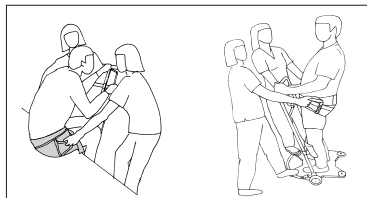

Due assistenti con ReTurnBelt

Bloccare le ruote di ReTurn. Far piegare l'utente in avanti in modo che possa afferrare le maniglie di ReTurn. A questo punto gli assistenti devono impugnare gli appositi manici della cintura ReTurnBelt.

La cintura ReTurnBelt offre diverse possibilità di presa e contribuisce ad aiutare l'utente quando deve piegarsi in avanti.

Un assistente deve aiutare l'utente a piegarsi in avanti e lo deve sostenere mentre si alza.

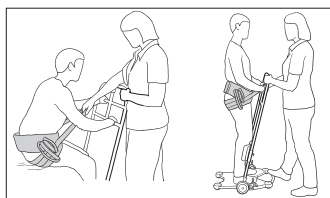

Un assistente con ReTurnBelt

Fissare il gancio senza tendere l'imbracatura. Deve scattare in posizione.

Bloccare le ruote di ReTurn.

L'assistente deve incoraggiare l'utente a piegarsi in avanti e supportarlo durante il sollevamento afferrando un'impugnatura o l'imbracatura.

Il utente si deve piegare in avanti e afferrare le impugnature di ReTurn.

Fissaggio di ReTurnBelt a ReTurn7600

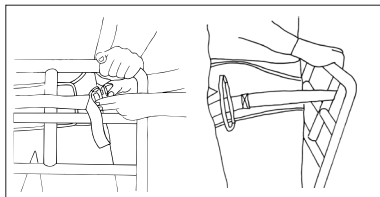

Ne pas fixer la boucle de fermeture sur ReTurnBelt avant de relever la personne. Une fois que la personne est debout face à ReTurn, la boucle de fermeture peut être placée autour de l'une des poignées verticales de l'échelle.

Fixer la boucle de fermeture sur ReTurnBelt. Un dé clic se fait entendre quand la boucle se met en position fermée.

Déplacer maintenant l'utilisateur avec ReTurn. Penser à planifier l'environnement de travail de sorte que le déplacement soit aussi court que possible.

Seduta

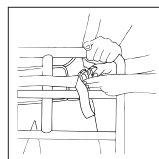

Bloccare le ruote di ReTurn. Accertarsi che il utente sia sicuro in posizione eretta di fronte a ReTurn per poter sganciare l'imbracatura. Sganciare e rimuovere l'imbracatura da ReTurn.

Ripiegarla sotto il bordo della cintura in modo che non possa impigliarsi.

Aiutare il utente a sedersi con l'aiuto di ReTurnBelt.



Toilette/sedia per doccia

In caso di trasferimento alla toilette, l'operatore deve avere lo spazio necessario per aiutare il utente con la biancheria intima. La piccola cavità nella parte posteriore consente di avvicinare il più possibile il utente alla toilette in modo che si possa sedere comodamente.

Dati tecnici

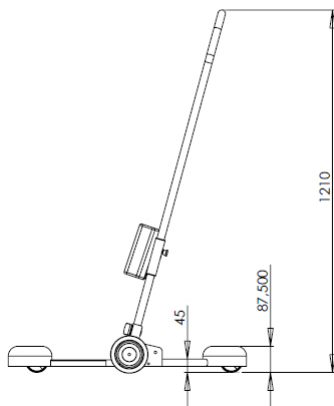
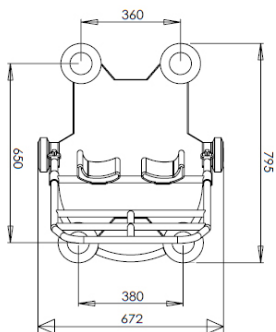

- Codice 7600 ReTurn completo (5 pz)
- 7601 Struttura di sostegno per 7600

SWL, Peso massimo: 205 kg (carico statico)

Peso totale: 26 kg

Brevettato

Numero di serie

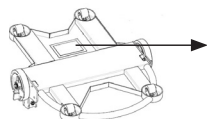

Cura del prodotto

Le superfici dei prodotti possono essere pulite con acqua calda o una soluzione di acqua e sapone. Per l'eventuale disinfezione, si raccomanda di utilizzare etanolo 70%, isopropanolo 45% o simile.

Contattate il vostro distributore locale per eventuali domande sul prodotto e sul relativo utilizzo.

Per l'elenco completo dei distributori, consultate il sito www.directhealthcaregroup.com.

Durata prevista del prodotto

Fino a 10 anni in condizioni di uso normale.

ReTurn7600 se utilizan en recintos cerrados para traslados entre silla de ruedas y cama, silla de ruedas e inodoro/inodoro portátil/silla de ruedas o silla/sillón. ReTurn7600 pueden usarse también para ayudar a recolocar más atrás en la silla. Ambos modelos han sido diseñados para un sencillo manejo y uso en espacios reducidos. Son fáciles de armar y desarmar en solo dos secciones para simplificar su transporte y almacenamiento.

Inspección operacional

Inspección visual

Compruebe periódicamente el estado y funcionamiento del dispositivo de asistencia. Examine siempre el producto tras su lavado. Asegúrese de que las costuras y el material no presenten desperfecto alguno. Asegúrese de que el tejido no esté desgastado o desteñido. Si hay indicios de desgaste, el producto deberá ser desechado.

Lea siempre el manual

Lea siempre los manuales de todos los dispositivos de asistencia empleados en los traslados. Guarde el manual en un lugar accesible a los usuarios del producto. Asegúrese de disponer siempre de la versión correcta del manual. Podrá descargar las ediciones más recientes de los manuales en nuestro sitio web: www.directhealthcaregroup.com.

Montaje

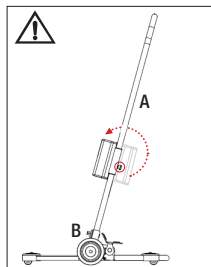

A. Encaje el tubo/escalera de ascenso en las fijaciones de montaje del chasis de modo que los botones de ajuste vertical queden orientados hacia el asistente.

B. Inserte las perillas de fijación y apriete. Asegúrese de que las perillas de fijación estén correctamente apretadas antes de usar ReTurn.

Transporte

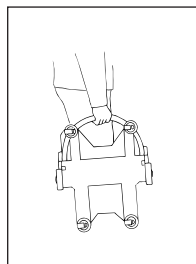

El chasis y la escalera de ascenso pueden transportarse por separado. Lleve el chasis sujetando el tubo del extremo delantero del producto.

El transporte (por ejemplo, en automóvil) y almacenamiento son sencillos, ya que ReTurn puede desarmarse en dos piezas.

Requisitos y condiciones especiales

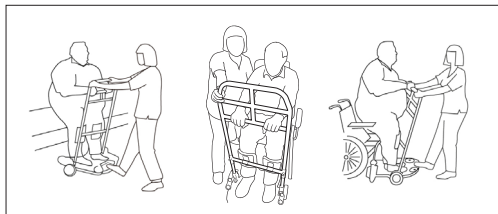

- ReTurn ha sido concebido para traslados de corta distancia.
- ReTurn solo puede utilizarse sobre una superficie plana.
- El asistente deberá aplicar siempre una presión en dirección contraria de forma segura con el usuario en pie, sentado y durante el traslado propiamente dicho.

Nota: Lleve siempre a cabo una evaluación de riesgos antes de utilizar ReTurn.

Para los traslados con ReTurn el usuario debe ser capaz de lo siguiente:

- soportar peso en pie
- ponerse en pie y mantener el equilibrio (con apoyo)
- agarrar las asas
- comprender las instrucciones

Chasis y colocación de pies

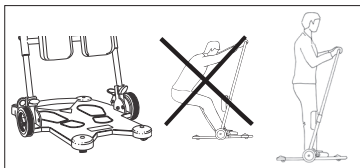

Los pies se sitúan uno a cada lado. Ver las marcas para pies en la placa base.

El peso del usuario debe centrarse sobre la superficie de soporte del producto (todo el peso entre las ruedas). Es decir, el usuario ha de colocarse en pie. El usuario no debe situar su peso fuera de la superficie de soporte.

Soporte inferior de pierna

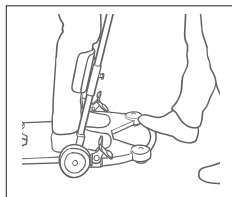

Ajuste el soporte inferior de pierna hasta que el borde superior de la placa se sitúe a 3 cm/dos dedos aproximadamente por debajo del borde inferior de las rótulas. Tire de los dos pasadores para soltar.

Regule a la altura adecuada. Asegúrese de que los pasadores queden completamente inmovilizados. El soporte inferior de pierna también puede ajustarse lateralmente.

Comprobación de la posición en pie



ReTurn es ideal para comprobar la capacidad de situarse en pie del usuario si existen dudas de que este pueda levantarse desde una posición sentada.

Entrenamiento de la posición en pie



ReTurn puede utilizarse para entrenar la capacidad de posición en pie, sentada y de levantamiento de un usuario. Si desea calibrar los progresos, emplee un cronómetro o un reloj con segundero para tomar el tiempo al usuario.

Traslados



De la cama a la silla de ruedas

Sitúe la silla de ruedas a cierta distancia de la cama para contar con suficiente espacio operacional. Bloquee las ruedas de la silla. Coloque los pies del usuario sobre la placa base. El usuario debe agarrar la escalerilla de ascenso, inclinarse hacia adelante y alzarse a sí mismo.

Retire un poco ReTurn y aproxime luego este a la silla de ruedas.

Sitúe ReTurn lo suficientemente cerca como para permitir una adecuada colocación en la silla de ruedas. El asistente debe aplicar presión en dirección contraria antes de que el usuario se asiente.

Frenos

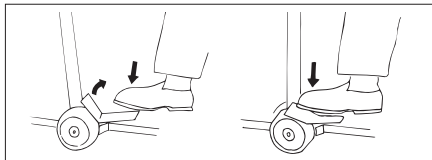

Cada rueda cuenta con su freno respectivo. Pise la marca roja sobre la placa de freno. Presione hasta el máximo.

Para soltar el freno, presione sobre la placa de freno para que recupere su posición original (marca verde). Verifique que las ruedas giren libremente.

Colocación posterior en la silla

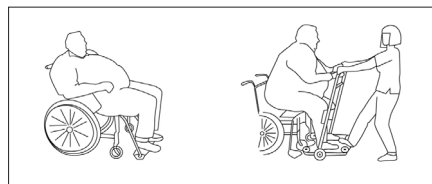

Si el usuario se desliza hacia adelante en la silla de ruedas puede utilizar ReTurn para ayudarlo a recolocarse en la parte trasera de la misma.

Desmonte/levante los reposapiés de la silla de ruedas y acerque ReTurn a la misma. El usuario debe situar sus pies sobre el reposapiés, agarrar la escalerilla de ascenso, inclinarse hacia adelante y alzarse del asiento. El asistente ha de proporcionar presión en dirección contraria. Deslice al usuario hacia atrás de la silla una vez que se haya alzado ligeramente de su asiento.

Uso de ReTurnBelt en combinación con ReTurn7600

Consulte el manual de ReTurnBelt.

El cinturón ReTurnBelt se emplea para levantar desde una posición sentada, y como apoyo una vez en pie junto con la plataforma de traslado ReTurn. ReTurnBelt presenta una sección inferior más rígida para facilitar su aplicación y una parte superior elástica concebida para un ajuste mejor y más cómodo. ReTurnBelt brinda varias opciones de agarre y un cinto de bloqueo para un apoyo y una seguridad adicionales durante el uso de la plataforma ReTurn.

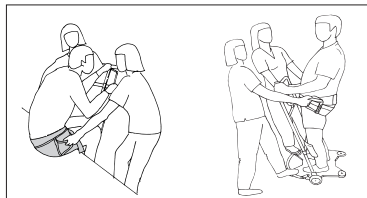

Dos asistentes con ReTurnBelt

Accione el freno de ruedas de ReTurn. El usuario deberá ahora inclinarse hacia adelante y agarrar las asas de ReTurn. A continuación, los asistentes cogerán ReTurnBelt por las asas.

ReTurnBelt brinda distintas opciones de agarre, ayudando y animando al usuario a bascular hacia adelante.

Un asistente ayudará al usuario a inclinarse adelante, ofreciendo sustento durante el levantamiento.

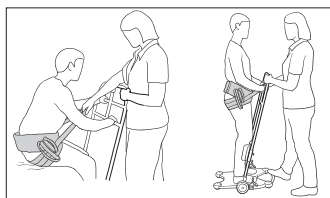

Un asistente con ReTurnBelt

Fije el cierre sin tensar el cinto. Se oirá un chasquido al abrochar el cierre.

Accione el freno de las ruedas de ReTurn.

El asistente animará al usuario a bascular hacia adelante mientras le ofrece sustento durante el levantamiento agarrando un asa o el cinto.

El usuario deberá inclinarse hacia adelante y agarrar las asas de ReTurn.

Cuando se precise aplicar ReTurnBelt a ReTurn7600

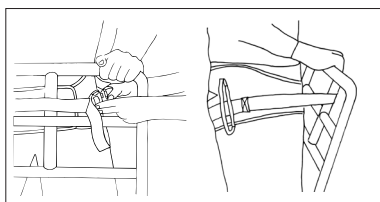

No abroche el cierre del cinturón ReTurnBelt antes del levantamiento. Una vez situado el usuario en pie y de cara a ReTurn, el cinto puede colocarse alrededor de una de las asas verticales.

Abroche el cierre de ReTurnBelt. Se oirá un chasquido al abrochar el cierre.

Posición de asiento

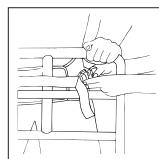

Accione el freno de ruedas de ReTurn. Compruebe que el usuario se halle en pie en una posición segura de cara a ReTurn para poder soltar el cinto de bloqueo.

Abra el cierre y extraiga el cinto de ReTurn. Dóblelo bajo el borde del cinturón para evitar que se enganche en algún sitio.

Ayude al usuario a sentarse asistido por el cinturón ReTurnBelt.



Al inodoro/silla de ducha

En los traslados al inodoro se brinda espacio al asistente para que ayude al usuario con los pantalones. El dorso incluye también un pequeño hueco que permite al usuario aproximarse al inodoro para una adecuada posición de asiento.

Especificaciones técnicas

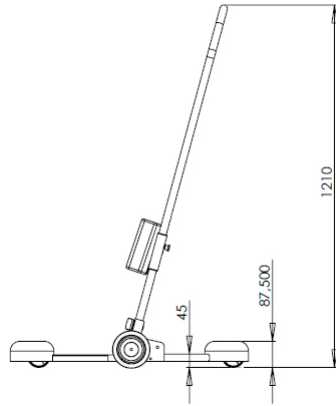
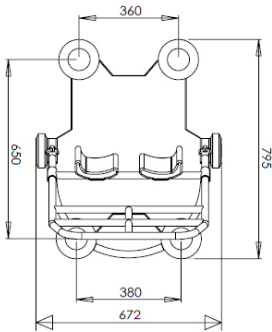

- N° art. 7600 ReTurn completo (5 piezas)
- 7601 Escalerilla de 7600

Peso máximo (SWL): 205 kg (carga estática)

Peso total: 26 kg

Patentado

Número de serie

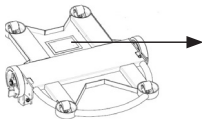

Cuidado del producto

La superficie del producto se puede limpiar con agua caliente o con una solución de jabón. Si es necesaria la desinfección, se debería utilizar etanol al 70 %, isopropanol al 45 % o similar.

Consulte con su distribuidor local para cualquier duda sobre el producto o su uso.

Visite www.directhealthcaregroup.com para una lista completa de distribuidores.

Vida útil estimada

Hasta 10 años de uso normal.

Accessories

ReTurnBelt

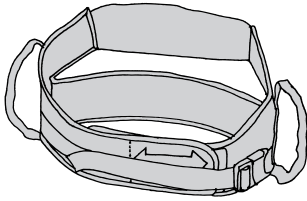

HeelStrap





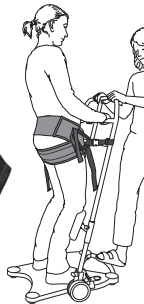





SupportStraps



Padding for leg support



Symbols

	This product complies with the requirements of the Medical Device Regulation 2017/745		Visual Inspection
	Medical Device		Read the manual
	Caution		Product Code
	Manufacturer information		Batch Code

Simple solutions for great results

SystemRoMedic® is the name of Direct Healthcare Group's unique easy transfer concept, the market's widest and most comprehensive range of clever, easy-to-use and safe transfer and lifting aids designed to make life easier, both for the user and for the caregiver. SystemRoMedic® is a complete solution that provides for the majority of patient transfer or manual handling requirements. From the simplest to the most complex scenarios, from the lightest to the heaviest. The concept encompasses assistive devices for four different categories of transfers:

- Transfer, assistive devices for manual transfers of users between two locations.
- Positioning, assistive devices for manual repositioning of users within the same location.
- Support, assistive devices for mobility support e.g., during sit-to-stand or gait training.
- Lifting, assistive devices for manual and mechanical lifting of users.

Improved work environment, improved quality of care and cost savings

The philosophy behind SystemRoMedic® is focused on the prevention and reduction of occupational injuries while allowing users to experience a greater sense of independence and dignity. Through a unique combination of training and a complete range of efficient transfer aids, SystemRoMedic® offers improvement of both work environment and quality of care and, at the same time, achieves significant cost savings.

Always make sure that you have the correct version of the manual

The most recent version of all manuals are available for downloading at/from our website;
www.directhealthcaregroup.com

For questions about the product and its use

Please contact your local Direct Healthcare Group and SystemRoMedic® representative. A complete list of all our partners with their contact details can be found on our website; www.directhealthcaregroup.com.



Moving Health Forward

Direct Healthcare Group Sverige AB
Torshamnsgatan 35,
SE-164 40 Kista, Sweden

Tel: +46 (0)8-557 62 200
info@directhealthcaregroup.com
www.directhealthcaregroup.com



Medical Device Class I. The product complies with the requirements of the Medical Devices Regulation 2017/745.